

veito

■ Kullanım Klavuzu

■ User's Manual

■ Benutzerhandbuch

■ РУКОВОДСТВО ПО
ЭКСПЛУАТАЦИИ

■ كتيب الإستعمال



CH1800 RE

Karbon Infrared Isitici

Carbon Infrared Heater

Carbon Infrarot Heizstrahler

Инфракрасный углеродный обогреватель

مدفأة كربون بالأشعة تحت الحمراء

- Veito karbon infrared ısıtıcıyı tercih ettiğiniz için teşekkür ederiz. Lütfen ısıtıcınızı kullanmadan önce talimatların tamamını dikkatlice okuyunuz.
- Talimatları okuduktan sonra, bütün kullanıcıların ulaşabileceği bir yerde muhafaza ediniz.
- “Güvenlik Önlemlerini” okuduğunuza ve ürünü doğru şekilde kullandığınıza emin olunuz.
- Verilen talimatlar doğru uygulanmadığı takdirde oluşabilecek zararlardan firmamız sorumlu değildir.
- Ürün AC 220-240V 50/60 Hz besleme geriliminde çalıştırılmak üzere tasarlanmıştır.
- Bu kullanım kılavuzu ürünün garanti belgesini içerir.
- Ürün kalitesi, dizayn ve kontrol kararımıza göre, bu kullanım kılavuzunun özellikleri ve içeriği önceden bildirim yapılmaksızın değiştirilebilir.

- Thank you for purchasing Veito Carbon Infrared Heater. Please read the instructions thoroughly before using your heater.
- After reading the instructions, please keep it in a place accessible to all users.
- Ensure you read 'Safety Precautions' in advance and use the product correctly.
- We can not be liable for any damages caused by failure to observe these instructions.
- The product is specified for use with a power supply of AC 220-240V 50/60 Hz
- This manual includes the product warranty.
- Specifications and contents of this manual may be changed without prior notice, in accordance with our commitment to product quality, design and control.

- Vielen Dank für den Erwerb eines Veito Carbon Infrarot Heizstrahlers. Bitte lesen Sie die Anleitung sorgfältig durch, bevor Sie das Gerät verwenden.
- Nachdem Sie das Handbuch sorgfältig durchgelesen haben, bewahren Sie diesen bitte an einem Ort auf, der für alle Benutzer leicht zugänglich ist.
- Vergewissern Sie sich, dass Sie die „Sicherheitsmaßnahmen“ lesen und das Produkt richtig verwenden.
- Wir können nicht haftbar gemacht werden für jegliche Schäden, die durch Nichtbeachtung dieser Anweisungen verursacht werden.
- Das Produkt ist für die Nutzung mit einer Netzspannung von AC 220-240V 50/60 Hz spezifiziert.
- Spezifikation und Inhalt dieses Handbuches können eventuell ohne vorherige Benachrichtigung verändert werden, entsprechend unserem Engagement zu Produktqualität, Design und Kontrolle.

- Благодарим Вас за то, что отдали предпочтение инфракрасному углеродному обогревателю марки Veito. Перед использованием прибора, пожалуйста, внимательно прочитайте данное Руководство.
- После ознакомления с руководством, сохраните ее и держите в доступном для всех пользователей месте.
- Убедитесь в том, что ознакомлены с «Мерами предосторожности» и что прибор работает правильно и безопасно.
- Наша компания не несет ответственности за любой ущерб, возникший вследствие неправильного использования данного Руководства
- Прибор предназначен для работы от сети переменного тока с напряжением 220-240 В и частотой 50-60 Гц.
- Настоящее руководство содержит гарантийный талон на продукцию.
- Содержание и технические характеристики настоящего руководства могут быть изменены без предварительного уведомления, в соответствии с нашими обязательствами по качеству, дизайну и эксплуатации продукции.

نشرکم علی إختیارکم مدفأة فییتو کربون بالأشعة تحت الحمراء. الرجاء قراءة تعليمات الإستعمال كاملة و بعناية قبل البدء بإستعمال المدفأة. بعد قراءة التعليمات الرجاء الإحتفاظ بها في مكان يسهل علی كافة المستخدمين الوصول إليه. يجب التأكد من أنك قد قمت بقراءة "توصيات السلامة" و بأنك تقوم بإستعمال المنتج بشكل صحيح. لن تكون شركتنا مسؤولة عن الأضرار التي قد تحدث نتيجة التطبيق غير الصحيح للتعليمات. تم تصميم المنتج للعمل على جهد تغذية AC 220-240V 50/60 Hz كتيب الإستعمال هذا يحتوي على شهادة الضمان الخاصة بالمنتج أيضا. يمكن تغير جودة هذا المنتج و تصميمه و فحصه بحسب قرارنا كما يمكن تغير مواصفات كتيب الإستعمال هذا و محتوياته بدون التبليغ المسبق عن ذلك.

Güvenlik Önlemleri / Safety Precautions / Sicherheitsmaßnahmen Меры предосторожности / تدابير السلامة	4-14
Kullanım öncesi ve kurulum için önlemler / Precautions for installation and before use Sicherheitsmaßnahmen zur Installation und vor der Nutzung Инструкции по установке и эксплуатации / التدابير قبل الإستعمال و من أجل التركيب	15-19
Genel Bakış / Configuration and Name / Konfiguration und Bezeichnungen Обзор обогревателя / نظرة عامة	20-25
Güvenlik Cihazlarının Tanımı / How to Diagnose Safety Device / Sicherheitsvorrichtung Описание предохранительных устройств / التعريف بأجهزة الأمان	26
Temizlik ve Bakım / Cleaning Maintenance / Reinigung und Wartung Меры безопасности / تدابير السلامة	27
Saklama Talimatları / Storage and Instructions / Lagerung Условия хранения / تعليمات الإحتفاظ بالمنتج	28
Arıza Giderme / Troubleshooting / Problemlöschung Поиск и устранение неисправностей / تصليح الأعطاب	29-30
Elektrik Şeması / Wiring Diagram / Schaltplan Схема подключения / المخطط الكهربائي	31
Özellikler / Specification / Spezifikation Спецификации / المواصفات	32

Güvenlik Önlemleri

Safety Precautions

Sicherheitsmaßnahmen

Меры предосторожности

تدابير السلامة

Bu önlemler kullanıcıların güvenliğini sağlamak ve eşya zararını engellemek için düzenlenmiştir. Bu güvenlik önlemlerini okuduğunuza ve ürünü doğru şekilde kullandığınıza emin olunuz.
•Güvenlik önlemleri 3 sınıfa ayrılmış ve aşağıda kutu içinde listelenmiştir.

These precautions are designed for keeping users safe and preventing material damage. Be sure to read them and use the product correctly.
• There are 3 classifications of safety precautions and they are listed in the box below.

Diese Sicherheitsmaßnahmen sind zum Schutz der Benutzer und zur Vorbeugung von materiellen Schäden entwickelt worden. Bitte lesen Sie diese sorgfältig durch, um das Produkt in richtiger Weise zu verwenden.
• Es gibt 3 Klassifikationen von Sicherheitsmaßnahmen.

Эти меры предосторожности предназначены для обеспечения безопасности пользователей и предотвращения материального ущерба. Убедитесь в том, что ознакомлены с ними и что прибор работает правильно и безопасно.
• Существует 3 классификации мер предосторожности, которые перечислены в таблице ниже.

تم إعداد هذه التدابير لضمان سلامة المستخدم و لمنع تعرض الأشياء للضرر. تأكد من قرائتك لتدابير السلامة هذه و من أنك تستخدم المنتج بشكل صحيح. تم فرز تدابير السلامة لـ 3 فئات يمكن الاطلاع عليها أدناه.



Risk	Uyulmaması halinde şiddetli yaralanma ya da ölüm ihtimali.
Risk	Possibility of death or severe injury in the event of mishandling.
Risiko	Gefahr für schwere Verletzung oder Lebensgefahr durch falsche Handhabung.
Опасность	Опасность смертельного исхода или получения тяжёлых травм в случае неправильного обращения.
المخاطر	في حال عدم الإلتزام بها قد تتسبب بإصابات شديدة أو بالموت.



Dikkat	Uyulmaması halinde şiddetli yaralanma ya da ölüm ihtimali.
Warning	Possibility of death or severe injury in the event of mishandling.
Warnung	Gefahr für schwere Verletzung oder Lebensgefahr durch falsche Handhabung.
Внимание	Опасность смертельного исхода или получения тяжёлых травм в случае неправильного обращения.
إنتبه	في حال عدم الإلتزام بها قد تتسبب بإصابات شديدة أو بالموت.



Uyarı	Uyulmaması halinde şiddetli yaralanma ya da ölüm ihtimali.
Caution	Possibility of injury and/or material damage in the event of mishandling.
Achtung	Gefahr für schwere Verletzung und/oder materielle Schäden durch falsche Handhabung.
Предостережение	Опасность смертельного исхода или получения тяжёлых травм в случае неправильного обращения.
تحذير	في حال عدم الإلتزام بها قد تتسبب بإصابات شديدة أو بالموت.

Resim işaretlerinin anlamları / Meaning of picture signs / Bedeutung der Symbole / Значение символов / معاني إشارات الصور

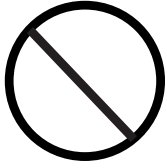

Yasak belirtir.
Indicate prohibition.
Zeigt Verbot an.
Этот символ указывает на запрет
تحدد المنع



İnsanların uygulaması gereken şeyleri belirtir.
Indicate contents that people must carry out
Zeigt Inhalte an, die die Benutzer beachten müssen.
Этот символ указывает на действия, которые необходимо совершить
تحدد الأمور التي يجب على الأشخاص تطبيقها.



Dikkat
Warning
Warnung
Внимание
إنتبه

Uyulmaması halinde şiddetli yaralanma ya da ölüm ihtimali.
Possibility of death or severe injury in the event of mishandling.
Gefahr für schwere Verletzung oder Lebensgefahr durch falsche Handhabung.
Опасность смертельного исхода или получения тяжёлых травм в случае неправильного обращения.
في حال عدم الإلتزام بها قد تتسبب بإصابات شديدة أو بالموت.



Herhangi bir yanıcı/patlayıcı sıvıyı veya gazı ısıtıcının etrafında bırakmayınız ya da ısıtıcının yakınında kullanmayınız. (yangın ya da patlama riski)

Do not leave or use pressure vessel around heater
(Can cause explosion).

Installieren, verwenden oder platzieren Sie keine brennbaren Flüssigkeiten oder Gase in der Nähe des Gerätes
(Brand- und Explosionsgefahr).

Не использовать или не размещать баллоны с горючими газами в непосредственной близости от устройства. (Может вызвать пожар или взрыв).

لا يجب ترك الأوعية المضغوطة بالقرب من المدفأة أو إستخدامها بالقرب منها. (قد تتسبب بإنفجارها)

Güvenlik Önlemleri

Safety Precautions

Sicherheitsmaßnahmen

Меры предосторожности

تدابير السلامة



Kullanmadan önce hem fişin hemde prizin temiz ve tozsuz olduğundan emin olunuz.

Ensure both plug and socket is clean and free from dust when using.

Achten Sie bei der Verwendung, dass Stecker und Steckdose sauber und frei von Staub sind.

Перед использованием прибора убедитесь, что вилка и розетка не засорены пылью или грязью.

قبل الإستعمال يجب التأكد من المقبس و الفيش نظيفين و خاليين من الغبار.



Hasarlı elektrik kablosu, fiş ya da gevşek priz kesinlikle kullanmayınız. (elektrik çarpmasına, kısa devreye ya da yangına sebep olabilir)

Never use with a damaged power lead, plug or loose wall socket. (this can cause electric shock, short circuiting or fire)

Verwenden Sie niemals beschädigte Stromanschlüsse, Stecker oder lockere Wandsteckdosen (kann zu elektr. Schlag, Kurzschluss oder Brand führen).

Запрещено использовать оборудование с поврежденной вилкой или кабелем. (опасность поражения электрическим током и/или пожара)

لا يجب إستخدام الكوابل الكهربائية المتضررة او الفيش المعرض للضرر او المقابس الرخوة. (قد يتسبب ذلك الصدمات الكهربائية، الدورات القصيرة او حدوث الحرائق.)

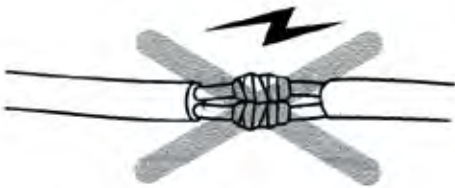

Elektrik kablosuna ek yapmayınız. (ariza ya da yangın riski)

Do not extend the power cord. (risk of breakdown or fire)

Erweitern Sie niemals das Netzkabel (Störungs- oder Brandgefahr).

Запрещается резать или каким-либо образом модернизировать шнур питания. (опасность пожара или повреждения)

لا يجب عمل إضافة للكوابل الكهربائي. (خطر حدوث الاعطاب او الحرائق)

Güvenlik Önlemleri

Safety Precautions

Sicherheitsmaßnahmen

Меры предосторожности تدابير السلامة



Fişi prize takarken ya da prizden çıkarırken uygun biçimde tuttuğunuzdan emin olunuz. Asla fişe ıslak elle dokunmayınız. (elektrik çarpması ve/veya yangın riski)

Ensure you hold the power plug properly when either plugging in or unplugging.

Fassen Sie den Stecker richtig an, wenn Sie diesen ein- oder ausstöpseln. Fassen Sie den Stecker niemals mit nassen Händen an. Ziehen Sie niemals am Kabel um diesen von der Steckdose auszustöpseln.

Убедитесь, что правильно держите вилку при подключении и отключении от сети.

يجب التأكد من الإمساك بالإمساك بالفيش بشكل مناسب اثناء وضعه في المقبس و أثناء نزع الفيش من المقبس أيضا.



Elektrik kablosunu ağır cisimlerin altından geçirerek dolaştırmayınız ya da yerleştirmeyiniz. (elektrik çarpması ya da yangın riski)

Do not kink or place the main power lead under heavy objects. (risk of electric shock or fire)

Achten Sie darauf, dass das Kabel nicht durch schwere Objekte eingequetscht oder zerdrückt wird.

Запрещается перекручивать или ставить тяжелые предметы на шнур питания. (Опасность поражения электрическим током или пожара)

لا يجب تمديد الكابل الكهربائي بحيث يمر أسفل الأجسام الثقيلة و لا يجب وضعه تحتها. (خطر حدوث الصدمات الكهربائية او الحرائق.)



Isıtıcının kullanıldığı prize diğer elektrikli cihazlarla aşırı yüklemeyiniz.

Do not overload the dedicated power socket with other equipment.

Überlasten Sie niemals ihren Stromverteiler (z.B. Steckdosenleiste).

Не перегружайте сетевую розетку с обогревателем подключением к ней других электроприборов.

لا يجب إجهاد المقبس الذي يستخدم من أجل المدفأة بالأجهزة الكهربائية الأخرى.

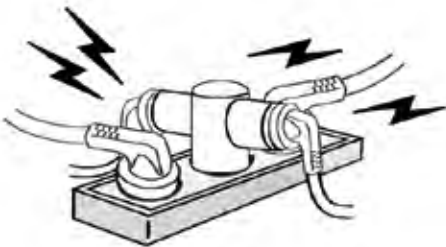

Güvenlik Önlemleri

Safety Precautions

Sicherheitsmaßnahmen

Меры предосторожности

تدابير السلامة



Isıtcıyı daima power butonunu kullanarak kapatınız. Asla fişini prizden kablosundan çekerek çıkartmayınız.

Always turn off the unit by use of its control knob and never by just pulling the mains plug or tripping the circuit breaker.

Setzen Sie das Gerät immer erst in Standby-Modus, bevor Sie es ausstöpseln.

Всегда отключайте прибор с помощью кнопки питания. Запрещается отключать прибор от сети, держа его за сетевой шнур.

يجب إغلاق الجهاز دائماً عن طريق إستخدام كبسة الطاقة (Power) ولا يجب أبداً إغلاق المدفأة عن طريق سحب الفيش من المقبس أو قطع التيار عنه بإستخدام الفيوزات.



Isıtcının ana elektrik şebekesi boyunca uygun biçimde topraklandığından emin olunuz.

Ensure that the unit is properly earthed through the mains power circuit.

Achten Sie darauf, dass das Gerät, beim Anschluss an das Stromnetz, elektrisch geerdet ist.

Убедитесь, что цепи источника питания надлежащим образом заземлены.

يجب التأكد من تأريض المدفأة على طول شبكة الكهرباء الرئيسية بشكل مناسب.



Isıtcıyı perde, halı gibi kolayca tutuşabilen ürünlerin yakınına yerleştirmeyiniz. Bu yangına sebep olabilir.

Never place the unit near combustible products such as curtains, carpets etc. This can cause a fire.

Platzieren Sie das Gerät niemals neben brennbaren Gegenständen, wie z.B. Gardinen, Teppiche etc. (Brandgefahr).

Никогда не размещайте устройство вблизи легковоспламеняющихся материалов, таких как шторы, ковры и т.д. Это может привести к пожару.

لا يجب وضع المدفأة بالقرب من الأشياء سهلة الإشتعال مثل الستائر و السجاد. هذا قد يتسبب في حدوث الحرائق.

Güvenlik Önlemleri

Safety Precautions

Sicherheitsmaßnahmen

Меры предосторожности

تدابير السلامة



Asla ısıtıcının gövdesinden içeriye elinizi ya da herhangi bir nesneyi sokmayınız. Kullanımdan hemen sonra ısıtıcıya kesinlikle dokunmayınız. (yangın, yangın ya da elektrik çarpması riski)

Never put hands or objects into the main body of the product. Never touch it immediately after use. (risk of fire burns or electric shock)

Führen Sie niemals Ihre Hände oder Objekte in den Hauptteil des Gerätes ein (Gefahr von elektrischen Schlag oder schweren Verbrennungen).

Никогда не помещайте руки или посторонние предметы внутрь корпуса прибора. Запрещается прикасаться к прибору сразу же после использования. (опасность возникновения пожара, ожогов или поражения электрическим током)

لا يجب إدخال اليد أو أي جسم إلى داخل هيكل المدفأة. لا يجب ملامسة المدفأة مباشرة بعد الاستعمال. (خطر الحرق، حدوث حريق أو صدمة كهربائية)



Asla vinil ve plastik gibi yanıcı nesnelere cihazın üzerine yerleştirmeyiniz. (yangına sebep olabilir)

Never place combustible objects on the product such as vinyl and plastic items.(can cause a risk of fire)

Stellen Sie keine brennbaren Objekte auf das Gerät, wie z.B. Vinyl oder Gegenstände aus Plastik(Brandgefahr).

Категорически запрещается размещать на прибор изделия из пластика и винила. (Может вызвать пожар)

لا يجب وضع المواد القابلة للاشتعال مثل الفينيل و البلاستيك على الجهاز. (قد يتسبب ذلك بحدوث حريق)



Isıtıcı prizin hemen altında çalıştırılmamalıdır. (yangın riski)

The heater must not belocated immediately below a socket outlet when in use. (risk of fire)

Verwenden Sie das Gerät nicht unmittelbar in der Nähe der genutzten Steckdose (Brandgefahr).

Обогреватель не должен быть расположен непосредственно под электрической розеткой. (Опасность пожара)

لا يجب تشغيل الجهاز أسفل المقبس مباشرة. (خطر حدوث حريق).

Güvenlik Önlemleri

Safety Precautions

Sicherheitsmaßnahmen

Меры предосторожности تدابير السلامة



Isıttıcıyı banyo, duş ya da yüzme havuzunun hemen yakınında kullanmayınız. (elektrik çarpması ve/veya elektrik kaçağı kolayca meydana gelebilir)

Do not use this heater in the immediate surroundings of a bath, a shower, or a swimming pool. (electrocution and/or electric leakage can easily occur) it immediately after use. (risk of fire burns or electric shock)

Verwenden Sie das Gerät niemals in der Nähe einer Badewanne, einer Dusche oder einem Swimming Pool (Lebensgefahr durch elektr. Schlag).

Не используйте обогреватель в непосредственной близости от ванны, душа или бассейна. (Опасность поражения электрическим током или замыкания в электрической сети)

لا يجب إستعمال المدفأة بالقرب من الحمام أو الدش أو حوض السباحة. (قد تحدث صدمات كهربائية و/ أو تهريب كهربائية بسهولة).



Isıttıcıyı çalışır durumda iken hareket ettirmeyiniz. Dokunmadan önce daima ısıttıcıyı kapatınız ve soğumasını bekleyiniz. (elektrik çarpmasına ya da yangına sebep olabilir)

Never move the product whilst it is switched on. Always turn it off and allow it to cool down before touching.

Bewegen Sie das Gerät niemals, während des Betriebes. Vor dem Transport immer das Gerät ausschalten und abkühlen lassen.

Не перемещайте прибор, если он включен в сеть и работает. Отсоедините от сети и дайте прибору остыть, прежде чем прикасаться к нему. (Опасность поражения электрическим током или пожара)

لا يجب تحريك المدفأة وهي في وضعية العمل. يجب دائما إغلاق المدفأة قبل لمسها و الانتظار لحين برودتها. (قد يتسبب ذلك في حدوث صدمات كهربائية أو حرائق)



Isıttıcıyı amacının dışında kullanmayınız. (elbise kurutma veya hayvanları ya da bitkileri sıcak tutma gibi amaçlar için kullanmayınız)

Do not use the unit other than for its intended use. (do not use for drying clothing or for keeping animals or plants warm etc.)

Verwenden Sie das Gerät niemals für etwas anderes, als wofür es vorgesehen ist (verwenden Sie das Gerät nicht zum Trocknen von Kleidung oder für die Wärmung von Tieren, Pflanzen etc.).

Используйте прибор только по его прямому назначению. (запрещается использовать обогреватель для сушки белья или обогрева домашних животных и растений)

لا يجب إستعمال المدفأة في غير أغراضها. (لا يجب إستعمالها لتجفيف الملابس أو الحفاظ على حرارة الحيوانات و النباتات مرتفعة و غيرها من الأغراض الأخرى)

Güvenlik Önlemleri

Safety Precautions

Sicherheitsmaßnahmen

Меры предосторожности تدابير السلامة



Cihazı asla çözücü ya da yanıcı sıvılar kullanarak temizlemeye çalışmayınız. (elektrik çarpmasına ya da yangına sebep olabilir)

Never attempt to clean the unit with any solvents or flammable liquids. (this could cause electric shock or fire)

Verwenden Sie niemals zur Reinigung des Gerätes Lösungsmittel oder brennbare Flüssigkeiten (Brandgefahr und Lebensgefahr durch elektr. Schlag).

Запрещается использование легковоспламеняющихся и горючих жидкостей для чистки обогревателя. (Опасность поражения электрическим током или пожара)

لا يجب تنظيف الجهاز بالسوائل المذيبة أو القابلة للإشتعال. (قد يتسبب ذلك في حدوث صدمات كهربائية أو حرائق)

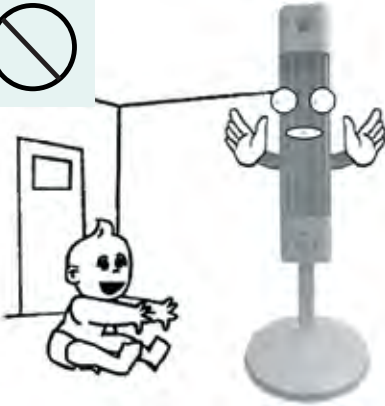

Güvenlik kafesi çocukları ya da dirençsiz kişileri tamamen korumaz. Çocuklar isticıdan uzak tutulmalıdır. (dikkatlice denetleyiniz)

Children being supervised not to play with the appliance.

Bitte achten Sie darauf, dass keine Kleinkinder mit dem Gerät spielen.

Защитный корпус устройства не способен обеспечить полную безопасность детей и немощных людей.(внимательно контролируйте)

قفص الأمان لا يحمي الأطفال أو الاشخاص معدومي المقاومة بشكل كامل. (يجب مراقبته بإنتباه)



Elektrik kablosu hasar görmüşse, riski ortadan kaldırmak için üretici, yetkili servis ya da benzer bir ehliyetli kişi tarafından değiştirilmelidir.(elektrik çarpması ya da yangın riski)

If the power cord is damaged, it must be replaced by the manufacturer, its sevice agent or similarly qualified persons in order to avoid a hazard. (risk of electric shock or fire)

Wenn das Stromkabel beschädigt ist, dann muss es durch den Hersteller, Reparaturservice oder ähnlich qualifizierten Personen ersetzt werden.

Если шнур питания поврежден, во избежание опасности он должен быть незамедлительно заменен производителем или авторизованным сервисным центром или другим квалифицированным персоналом. (Опасность поражения электрическим током или пожара)

إذا تعرض الكابيل للخراب يجب تغييره من قبل المنتج أو مركز الصيانة المخول من قبله أو من قبل شخص آخر مخول للقيام بذلك. (خطر حدوث صدمات كهربائية أو حرائق)

Güvenlik Önlemleri

Safety Precautions

Sicherheitsmaßnahmen

Меры предосторожности

تدابير السلامة



Isıtcıyı uyurken ya da bulunduğunuz yerden uzakken kullanmayınız.

Do not use the product whilst sleeping or away from the premises.

Verwenden Sie niemals das Gerät, wenn Sie schlafen oder nicht anwesend sind.

Не используйте прибор во время сна или вдали от места вашего нахождения.

لا يجب إستعمال المدفأة أثناء النوم أو في مكان بعيد عن مكان تواجدك.



Isıtcıyı otomatik olarak çalıştıracak programlayıcı, zamanlayıcı ya da herhangi bir cihaz kullanmayınız. Cihaz örtülü ya da doğru yerleştirilmemiş ise yangına sebep olabilir.

Do not use this heater with a programmer, timer or any other device that switches the heater on automatically. Since a fire risk may exist if the heater is covered or positioned incorrectly.

Verwenden Sie keine externen Geräte, die zu einer automatischen Ein- oder Abschaltung des Gerätes führen. Bei einer unkorrekten Platzierung des Gerätes kann die Gefahr eines Brandes nicht ausgeschlossen werden.

Не используйте обогреватель с таймером или любым другим устройством, которое включает нагреватель автоматически. Если прибор накрыт чем-либо или установлен неправильно, это может послужить причиной возникновения пожара.

لا يجب إستعمال أي جهاز مبرمج لتشغيل المدفأة بشكل ألي أو مؤقت أو أي جهاز آخر. إذا الجهاز مغطى أو موضوعا بشكل غير صحيح فقد يتسبب ذلك بحدوث حريق.

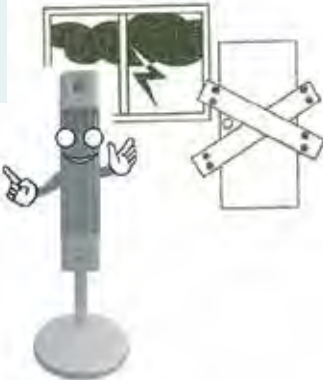

Gök gürültüsü ve yıldırım anında ısıtcıyı kapatınız ve fişini prizden çıkartınız. Isıtcı uzun bir süre kullanılmıyacaksa fişini prizden çıkartınız.

When thunder and lightning is present, turn off the unit and disconnect from the power supply. Disconnect from power supply when the unit is not being used for a long period.

Schalten Sie bei einem Gewitter das Gerät aus und ziehen Sie den Stromkabel aus der Steckdose raus.

Во время грома и молнии, отсоедините разъем питания от электрической розетки. Отключайте сетевое питание, если прибор не используется в течение длительного времени.

في حالات حدوث البرق و الرعد يجب إغلاق المدفأة و سحب فيشها من المقبس. كما يجب سحب فيش المدفأة من المقبس في حالات عدم إستخدامه لفترات طويلة.

Güvenlik Önlemleri

Safety Precautions

Sicherheitsmaßnahmen

Меры предосторожности

تدابير السلامة



Isıtcıyı sökmeye ya da tamir etmeye çalışmayınız. Isıtcıyı kesinlikle sarsmayınız.

Do not try to take the unit apart or repair it. Never jar the product.

Versuchen Sie nicht, dass Gerät auseinanderzubauen oder zu reparieren.

Не пытайтесь самостоятельно разбирать и ремонтировать прибор. Встряхивать обогреватель категорически не рекомендуется.

لا يجب محاولة فك المدفأة او تعميمها. لا يجب أبداً هز المدفأة.



Isıtcıyı dengesiz ya da güvensiz yüzeylerde kullanmayınız. Kullanım sırasında ısıtcı düz ve engebesiz bir zemin üzerinde olmalıdır.

Do not use the unit on unstable or unsafe surfaces.

Verwenden Sie das Gerät nicht auf unebenen und instabilen Oberflächen.

Не располагайте прибор на неровных или неустойчивых поверхностях.

لا يجب إستعمال المدفأة على الاسطح غير المستوية او غير الأمنة.



Kullanım sırasında sıcak parçalara dokunmayınız. Elektrik kablosunu prizden çıkartmadan ve soğumasını beklemeden ısıtcıya dokunmayınız ya da ısıtcıyı temizlemeyiniz.

Do not touch hot parts whilst in use. Do not place hands on the unit as it gets very hot during its heating operation. Always turn it off and allow it to cool before handling. Children must be kept away from the heater.

Berühren Sie niemals im Betrieb des Gerätes die heißen Teile, da dies zu Verletzungen führen kann. Schalten Sie es immer aus und lassen Sie diesen abkühlen, bevor Sie es berühren. Kinder müssen vom Heizstrahler ferngehalten werden.

Не прикасайтесь к горячим поверхностям прибора, когда он находится в рабочем состоянии. Выключите прибор и дайте ему остыть, прежде чем прикаснуться к нему. Не оставляйте детей без надзора волизи прибора и не позволяйте им играть с ним.

لا يجب ملامسة القطع الساخنة أثناء الاستعمال. لا يجب ملامسة المدفأة أثناء عملها. قد تكون المدفأة ساخنة جداً. قبل ملامسة الجهاز يجب إغلاقه دائماً و الانتظار لحين برودته. يجب الحفاظ على المدفأة بعيدة عن الأطفال.

Güvenlik Önlemleri

Safety Precautions

Sicherheitsmaßnahmen

Меры предосторожности

تدابير السلامة



Isıtcıyı kullandığı yerdeki diğer elektrikli cihazlardan uzak tutunuz. (yüksek ısıdan zarar görebilirler)

Keep heater away from other electric domestic appliances. (They could get damaged due to high heat)

Vermieden Sie die direkte Bestrahlung von anderen elektrischen Geräten durch den Heizstrahler (sie könnten durch die hohe Wärme beschädigt werden).

Избегайте прямого контакта обогревателя с другими бытовыми электрическими приборами (они могут получить повреждение от воздействия высокой температуры).

يجب الحفاظ على الأجهزة الموجودة في مكان تواجد المدفأة بعيدة عنه. (قد تتعرض للضرر من الحرارة العالية)

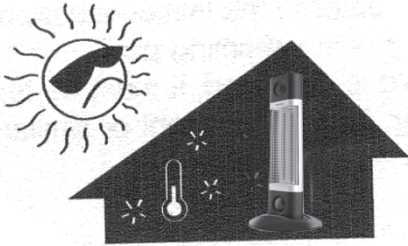

Isıtcıyı kuru ve kapalı mekanlarda muhafaza ediniz. Sıcak ya da rutubetli ortamlarda saklamayınız.

Store the product in dry, indoor locations and not in hot or humid locations.

Bewahren Sie das Gerät an trockenen und nicht an heißen oder feuchten Orten auf.

Рекомендуется хранить прибор в сухих закрытых помещениях. Хранить прибор во влажной среде запрещено, необходимо предохранять его от воздействия высоких температур.

يجب الاحتفاظ بالمدفأة في مكان بارد و مغلق. لا يجب الاحتفاظ به في الاماكن الحارة و الرطبة.

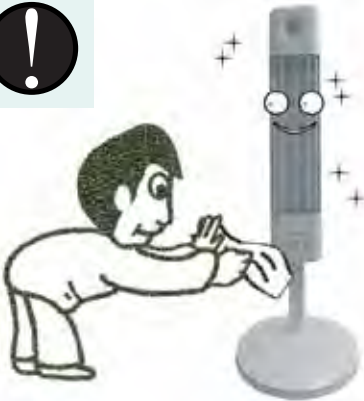

Saklama sonrası, tekrar kullanmadan önce, tozunu tamamen temizleyiniz.

After storage, remove all dust before re-use.

Reinigen Sie das Gerät vom Staub, wenn es für längere Zeit gelagert wurde.

После длительного хранения и перед повторным использованием очистите прибор от пыли.

بعد تخزينه لفترة ما يجب تنظيف الغبار الموجودة عليه قبل إستعماله.

Kullanım öncesi ve kurulum için önlemler

Precautions for installation and before use

Sicherheitsmaßnahmen zur Installation und vor der Nutzung

Инструкции по установке и эксплуатации

تدابير قبل الاستعمال و للتركيب

KURULUM İÇİN ÖNLEMLER / PRECAUTIONS FOR INSTALL

SICHERHEITSMASSNAHMEN ZUR INSTALLATION / Инструкции по установке / تدابير للتركيب



Isıtıcıyı sert ve düzgün zeminlere yerleştiriniz. (ürün eğimli yüzeylerde çalıştırılmaz)

Never install the heater on a combustible surface. (wood, carton etc.)

Platzieren Sie das Gerät immer auf festen und geraden Ebenen.

Установите обогреватель на твердую ровную поверхность (запрещается устанавливать прибор на неустойчивой или наклонной поверхности)

ضع المدفأة على ارضية صلبة مستوية. (لا يجب تشغيل المنتج على الاسطح المائلة)



Isıtıcıyı insanların görebileceği bir yere yerleştiriniz.(güvenlik için ısıtıcıyı sık sık kontrol ediniz)

Install the product at places that are visible to people. (frequently observe the product for safety)

Platzieren Sie das Gerät immer an Orten, die für die Benutzer sichtbar sind.

Следует установить обогреватель в доступном для всех пользователей месте (Для вашей безопасности контролируйте обогреватель по возможности более часто)

ضع المدفأة في مكان يمكن للأشخاص رؤيته. (إفحص المدفأة باستمرار لضمان السلامة)

Kullanım öncesi ve kurulum için önlemler

Precautions for installation and before use

Sicherheitsmaßnahmen zur Installation und vor der Nutzung

Инструкции по установке и эксплуатации

تدابير قبل الاستعمال و للتركيب

KURULUM İÇİN ÖNLEMLER / PRECAUTIONS FOR INSTALL

SICHERHEITSMASSNAHMEN ZUR INSTALLATION / Инструкции по установке / تدابير للتركيب



Isiticiyi insanların sürekli bulunduğu, yangın söndürücü olan bir yere yerleştiriniz.

Install the product at places where users always reside and be sure to equip fire extinguisher.

Zur eigenen Sicherheit ist es zu empfehlen immer einen Feuerlöscher in der Nähe zu haben.

Установите обогреватель в доступном для всех пользователей месте и в помещениях с обязательным наличием огнетушителя.

ضع المدفأة في مكان يراه الناس باستمرار و تأكد من وجود طفاية حريق في المكان.



Isiticiyi yüksek sıcaklıktaki mekanlara yerleştirmeyiniz.

Do not install at places with high temperature.

Verwenden Sie das Gerät nicht an Orten, die eine hohe Temperatur aufweisen.

Запрещается устанавливать обогреватель в жарких помещениях со слишком высокой температурой воздуха.

لا يجب وضع السخان في الأماكن عالية الحرارة.

Kullanım öncesi ve kurulum için önlemler

Precautions for installation and before use

Sicherheitsmaßnahmen zur Installation und vor der Nutzung

Инструкции по установке и эксплуатации

تدابير قبل الاستعمال و للتركيب

KURULUM / INSTALL / INSTALLATION / Установка обогревателя / التركيب

*Isıttıcıyı uzun süre saklamak için gerekli olan ambalaj malzemelerini saklayınız. / *Keep packaging parts because they are necessary in maintaining the heater for a long time. / Für eine längere Lagerung des Gerätes ist es empfehlenswert die Verpackungen aufzubewahren. / *Сохраните упаковочные материалы, которые необходимы для длительного хранения обогревателя /

* يجب الاحتفاظ بمواد التغليف الضرورية من أجل تأمين الاحتفاظ بالمدفأة لفترة طويلة.



Plastik ayağın iki parçasını birleştiriniz.

Assemble the two parts of the base.

Fügen Sie die beiden Fußstücke zusammen

Соедините обе части пластиковых ножек.

قم بالجمع ما بين قطعتي القاعدة البلاستيكية



Plastik bağlantı parçasını alüminyum profil üzerine yerleştiriniz.

Place the aluminium profile into the place on the base and push it on a level until it sounds 'click'.

Führen Sie das Aluminiumprofil in die vorgesehene Öffnung am Fußstück ein.

Зафиксируйте пластиковый крепежный элемент на поверхности алюминиевого профиля.

ضع قطع التوصيل البلاستيكية على بروفييل الألمنيوم.



Alüminyum profili plastik ayak üzerindeki yerine yerleştiriniz ve kilitlenene kadar bastırınız.

Insert the plastic connection part onto the aluminium profile.

Setzen Sie den Kunststoffdeckel auf die Spitze des Aluminiumprofils auf.

Вставьте алюминиевый профиль на выемки в пластиковой ножке и закрепите надавив до упора.

ضع بروفييل الألمنيوم على القاعدة البلاستيكية و اضغط عليه جيدا لحين إلتحامه بشكل جيد.



Isıttıcıyı ayak üzerine yerleştiriniz. Bağlantı somununu yeterince sıkarak ısıttıcıyı sabitleyiniz. Yüksekliğini daha sonra tekrar ayarlayabilirsiniz.

Assemble the product stand with the product. Tighten the connection nut adequately to secure the heater in position. You will re-adjust this height later.

Montieren Sie den Heizstrahler mit der vorgesehenen Schraube an das Aluminiumprofil und befestigen Sie es mit der dazugehörigen Schraubenmutter.

Установите обогреватель на ножки зафиксируйте, затянув крепежные гайки до заданной величины момента затяжки. Высота ножки может быть отрегулирована.

ضع المدفأة على القاعدة و قم بتثبيت المدفأة من خلال شد البرغي بشكل جيد. يمكن ضبط الارتفاع من جيد بعد ذلك.

Kullanım öncesi ve kurulum için önlemler

Precautions for installation and before use

Sicherheitsmaßnahmen zur Installation und vor der Nutzung

Инструкции по установке и эксплуатации

تدابیر قبل الاستعمال و للتركيب

KURULUM / INSTALL / INSTALLATION / Установка обогревателя / التركيب

*Isıtıcıyı uzun süre saklamak için gerekli olan ambalaj malzemelerini saklayınız. / *Keep packaging parts because they are necessary in maintaining the heater for a long time. / Für eine längere Lagerung des Gerätes ist es empfehlenswert die Verpackungen aufzubewahren. / *Сохраните упаковочные материалы, которые необходимы для длительного хранения обогревателя /

* يجب الاحتفاظ بمواد التغليف الضرورية من أجل تأمين الاحتفاظ بالمدفأة لفترة طويلة.

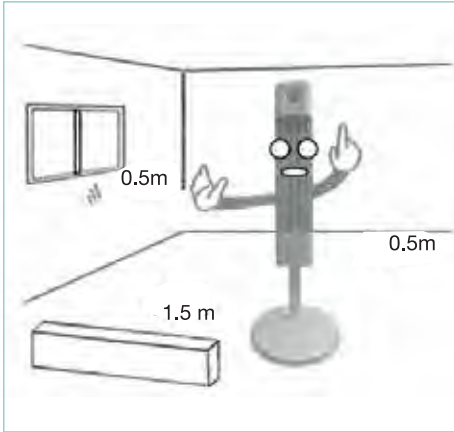

Isıtıcının sağında, solunda ve arkasında daima en az 0,5m açık alan bırakınız. Ayrıca ısıtıcının üzerinde en az 1,5m açık alan bulunmalıdır. Isıtıcının önüne 1,5m den daha yakına herhangi bir engel kesinlikle koymayınız.

Always leave a clear space of at least 0,5m from the left and right of the unit. The unit must also have at least 1,5m clear space above it. Never put any obstacles nearer than 1,5m to the front of the unit.

Lassen Sie links und rechts vom Gerät immer einen Mindestabstand von 0,5m. Stellen Sie keine Hindernisse vor dem Gerät auf, die näher als 1,5m zum Gerät liegen.

При установке обогревателя оставляйте достаточно свободного пространства не менее 0,5 м от левой, правой и задней стороны обогревателя. При этом необходимо обеспечить свободное пространство для циркуляции воздуха (не менее, чем 1,5 м) сверху от прибора. Никогда не размещайте какие-либо препятствия ближе, чем 1,5 м от передней панели прибора.

يجب ترك مسافة 0,5 م على الأقل إلى يمين و يسار و خلف المدفأة. كما يجب أن تكون فوق المدفأة مساحة مفتوحة قدرها 1,5 م على الأقل. لا يجب وضع أي حاجز يبعد عن المدفأة مسافة أقل من 1,5 م.

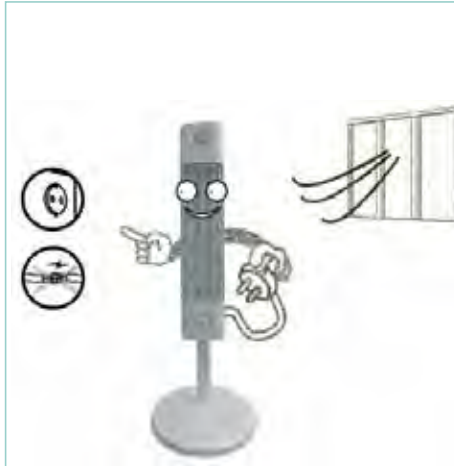

- Isıtıcıyı prizlere kolay ulaşılabilir ve hava sirkülasyonu iyi olan yerlerde kullanınız.
- Elektrik kablosunda bağlantı terminalleri kullanmayınız. Daima ısıtıcının elektrik kablosunu direkt prize takınız.

- Use the unit in places with easy access to power sockets and that are well ventilated.
- Never use connecting terminals in the power lead. Always directly connect the unit to the power.

- Verwenden Sie das Gerät an Orten, wo ein leichter Zugang zu Netzdosens existiert und welche gut durchlüftet sind.
- Verwenden Sie niemals Anschlussklemmen bei dem Stromkabel. Verbinden Sie das Gerät immer direkt mit dem Strom.

- Используйте устройство в местах с хорошей вентиляцией и лёгким доступом к сетевой розетке.
- Не используйте прилагаемый шнур питания с какими-либо другими соединительными элементами. Подключайте устройство напрямую к электрической розетке.

- يجب وضع المدفأة في مكان سهل الوصول إلى المقبس و جيد التهوية.
- لا يجب إستعمال محطات التوصيل في الكوابل الكهربائية. يجب توصيل كابل المدفأة مباشرة في المقبس.

Kullanım öncesi ve kurulum için önlemler

Precautions for installation and before use

Sicherheitsmaßnahmen zur Installation und vor der Nutzung

Инструкции по установке и эксплуатации

تدابیر قبل الاستعمال و للتركيب

GÜÇ KULLANIMI / HOW TO USE POWER / NETZANSCHLUSS / Подключение к источнику питания / إستعمال الطاقة



• AC 220-240V Kullanırken

- Fişi AC 220-240V besleme gerilimi olan topraklı prize takınız.

• When using AC 220-240V

- Put plug into specific outlet for AC 220-240V with earth terminal.

• Verwendung von AC 220-240V

- Stöpseln Sie den Stecker in einen AC 220-240V Steckdose mit entsprechender Erdung.

• При использовании напряжения 220-240 В

- Подключите обогреватель к заземленной розетке с напряжением 220-240 В

• عند إستعمال AC 220-240V

• قم بتوصيل الفيش بمقبس مؤرض بتغذية جهد AC 220-240V

Genel Bakış

Configuration and Name

Konfiguration und Bezeichnungen

Обзор обогревателя

نظرة عامة

ANA GÖVDE / MAIN BODY / HAUPTTEIL / корпус / بلاستيكي

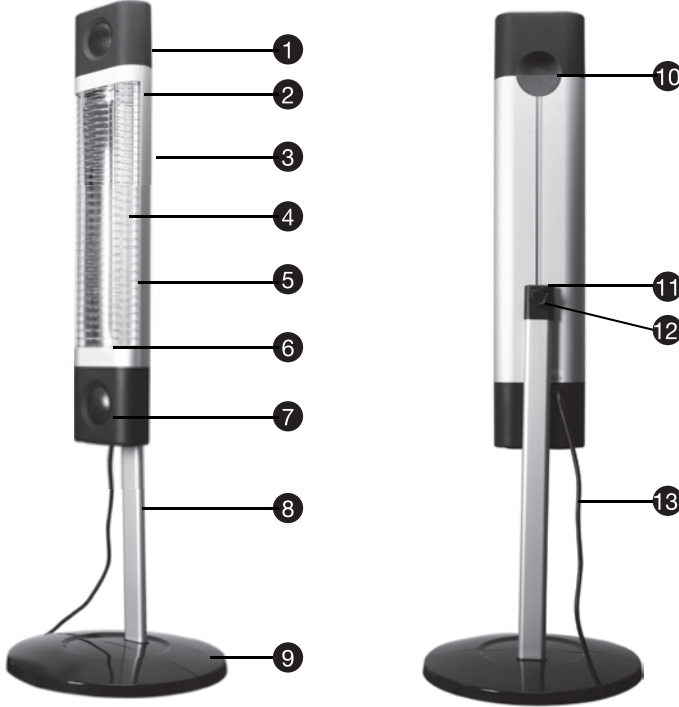

- 1- Plastik Gövde
- 2- Yan Reflektör
- 3- Alüminyum Gövde
- 4- Arka Reflektör
- 5- Güvenlik Kafesi
- 6- Karbon Flament
- 7- Kontrol Paneli
- 8- Alüminyum Profil
- 9- Plastik Ayak
- 10- Taşıma Plastiği
- 11- Bağlantı Plastiği
- 12- Bağlantı Somunu
- 13- Güç Kablosu

- 1-Plastic Body
- 2-Base Reflector
- 3-Aluminium Body
- 4-Rear Reflector
- 5-Safety Grille
- 6-Carbon Flament
- 7-Control Panel
- 8-Aluminium Profile
- 9-Plastic Base
- 10-Carry Handle
- 11-Fixing Plastic
- 12-Fixing Nut
- 13-Power Cord

- 1-Kunststoffgehäuse
- 2-Seitenreflektor
- 3-Aluminiumgehäuse
- 4-Hinterreflektor
- 5-Sicherheitsgitter
- 6-Carbon Heizstab
- 7-An-/Ausschalter
- 8-Aluminium-Standprofil
- 9-Kunststoff-Standfuß
- 10-Tragegriff
- 11-Anschlussstück
- 12-Anschlusschraube
- 13-Stromkabel

- 1- Пластиковый корпус
- 2- Боковой рефлектор
- 3- Алюминиевый корпус
- 4- Задний рефлектор
- 5- Защитная решётка
- 6- Карбоновая (углеродная) нить
- 7- Панель управления
- 8- Профиль алюминиевый
- 9- Ножка пластиковая
- 10- Пластиковая ручка
- 11- Пластиковый крепёжный элемент
- 12- Крепёжная гайка
- 13- Сетевой шнур

- 1- الهيكل البلاستيكي
- 2- العاكسات الجانبية
- 3- هيكل من الألمنيوم
- 4- عاكسات خلفية
- 5- قفص أمان
- 6- خيوط كربون
- 7- لوحة تحكم
- 8- بروفيل ألمنيوم
- 9- قاعدة بلاستيكية
- 10- بلاستيك حامل
- 11- بلاستيك التوصيل
- 12- صمونة توصيل
- 13- كابل الطاقة الكهربائية

Genel Bakış

Configuration and Name

Konfiguration und Bezeichnungen

Обзор обогревателя

نظرة عامة

GÖSTERGE VE ÇALIŞTIRMA PARÇASI / INDICATION AND OPERATION PART
VERWENDUNG / Индикатор питания и Кнопка включения/выключения /
المؤشرات و أجزاء التشغيل

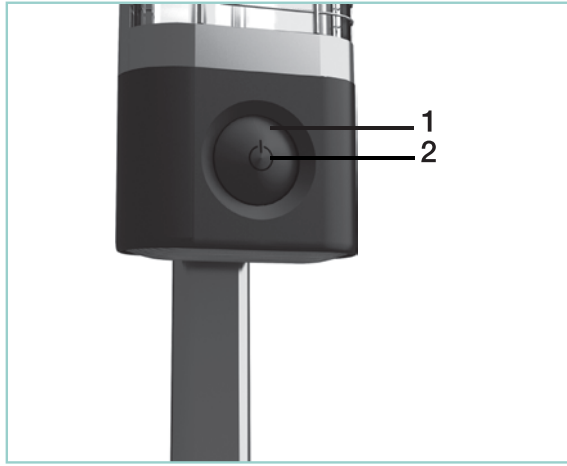

1.LED gösterge
2.Kontrol butonu
Güç, sıcaklık ve zaman ayarı göstergesi

1.LED display
2.Control button
Power, temperature and timer settings are displayed.

1. LED-Anzeige für Strom, Temperatur und Timer.
2. Ein-/Ausschaltknopf.
Sleep-Timer Leuchte. Visuelles Blinken bei der Benutzung der Sleep-Timer Funktion.

1. LED-дисплей
2.Кнопка управления
Индикатор мощности, температуры и времени обогрева.

1- مؤشر ليد (LED)
2- كبسة تحكم
مؤشر لضبط الطاقة، الحرارة و الوقت

Genel Bakış

Configuration and Name

Konfiguration und Bezeichnungen

Обзор обогревателя

نظرة عامة

UZAKTAN KUMANDA / REMOTE CONTROL / Fernsteuerung / дистанционное управление / التحكم من بعد

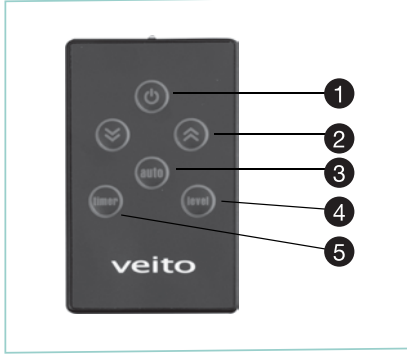

- 1- Power
- 2- Ayar Tuşları
- 3- Otomatik sıcaklık kontrolü
- 4- Kadamelı Kontrol
- 5- Zaman ayarı

- Uzaktan kumandayı kullanırken kontrol paneline doğru yönlendiriniz.
- Isıtıcının kullanıldığı ortamda kuvvetli ışık ya da güneş ışığı varsa uzaktan kumanda belli mesafeden çalışmayabilir. Bu durumda uzaktan kumandayı kontrol panelinin tam önünden kullanınız.
- Uzaktan kumanda ile bir fonksiyon seçtiğinizde 'bip' sesi duyarsınız.
- Uzaktan kumanda uzun bir süre kullanılmayacaksa, akıntı ve zararı engellemek için lütfen pilini çıkartınız.
- Uzaktan kumandanın içine su ya da sıvı girmemesine dikkat ediniz.

- 1- Power
- 2- Setting buttons
- 3- Automatic temperature control
- 4- Level control
- 5- Timmer setting

- Point the remote control towards the receiver whilst using it.
- Remote control will not work from a distance when strong lighting or sunlight is present. In this case, use the remote control just in front of the control panel.
- When you select a function with the remote control you will here a 'beep'.
- When the remote control is not used for a long period, please remove the battery to avoid leakage and damage.
- Do not allow water or liquid to get into the remote control.

- 1- Standby-Taste - Schaltet das Gerät vom Betrieb in den Standby-Modus
- 2- Pfeiltasten
- 3- Auto-Modus
- 4- Normal-Modus
- 5- SleepTIMER-Modus

- Halten Sie die Fernbedienung in Richtung des Empfängers, während Sie diesen verwenden.
- Die Fernbedienung wird nicht funktionieren, wenn ein starkes Licht oder Sonnenlicht vorhanden ist. Verwenden Sie in diesem Fall die Fernbedienung direkt vor dem Bedienfeld.
- Wenn Sie mit der Fernbedienung eine Funktion wählen, dann werden Sie ein akustisches Signal hören.
- Wenn die Fernbedienung für eine lange Zeit nicht verwendet wird, dann entfernen Sie bitte die Batterien, um ein Auslaufen und dadurch eine Beschädigung zu verhindern.
- Achten Sie darauf, dass kein Wasser oder eine andere Flüssigkeit in die Fernbedienung gerät.

- 1- Мощность
- 2- Клавиши настройки
- 3- Автоматический контроль температуры
- 4- Ступенчатая регулировка
- 5- Таймер

- При использовании пульта дистанционного управления направьте пульт непосредственно в сторону панели управления.
- Пульт д/у при большом расстоянии и ярком освещении может создавать помехи. В этом случае, рекомендуется использовать пульт дистанционного управления непосредственно перед панелью управления.
- При выборе определенной функции с помощью пульта дистанционного управления прибор подаст звуковой сигнал.
- Если в течение длительного времени пульт д/у не будет использоваться, в целях предосторожности рекомендуется извлечь батарейки из батарейного отсека.
- Не допускайте попадания на пульт д/у воды и других жидкостей.

- يجب توجيه جهاز التحكم عن بعد الى لوحة التحكم أثناء إستخدامه
- عند إستخدام المبدفة في وسط شديد الإضاءة أو في حال وجود أشعة الشمس في المكان قد لا يعمل جهاز التحكم عن بعد عن مسافة معينة. في مثل هذه الحالات قم بإستخدام جهاز التحكم عن بعد مقابل لوحة التحكم مباشرة.
- عن إختيار وظيفة ما بإستخدام جهاز التحكم عن بعد ستستمتع صوت "صافرة تنبيه".
- في حال عدم إستخدام جهاز التحكم عن بعد لفترات طويلة يجب إخراج البطاريات منه لمنع حدوث تسربات أو أضرار.
- حذر من دخول الماء أو السوائل الى جهاز التحكم عن بعد

- الطاقة
- كبسات الضبط
- التحكم بالحرارة ألياً
- التحكم بالدرجات
- ضبط الوقت

Genel Bakış

Configuration and Name

Konfiguration und Bezeichnungen

Обзор обогревателя

نظرة عامة

UZAKTAN KUMANDA PİLİNİN DEĞİŞTİRİLMESİ /

HOW TO REPLACE THE REMOTE CONTROL BATTERY / Batteriewechsel /

замена батарей / تغيير البطارية



- Uzaktan kumanda küçük elektronik cihazlarda yaygın olarak kullanılan bir adet CR2025 lityum 3.0 V pil ile çalışır.
- Uzaktan kumandanın altındaki pil yuvasını kilidini bastırarak çıkartınız.
- Eski pili çıkartıp yeni pili pozitif kutbu yukarıya gelecek şekilde pil yuvasına yerleştiriniz.
- Pil yuvasını uzaktan kumandanın içine yerleştirip kilitlenene kadar itiniz.

- The remote control uses a CR2025 lithium 3.0 V coin battery that is commonly used in small electronic devices.
- Push the battery compartment release button and then slide out the battery tray on the bottom of the remote control.
- Remove the old battery and put the new battery in, making sure that the battery's positive side is facing up.
- Slide the battery tray back into the remote control until it clicks.

- Die Fernbedienung wird durch eine 3.0 V Flachbatterie (CR2025) betrieben.
- Bitte ziehen Sie den Batteriefach durch drücken der Taste heraus.
- Entfernen Sie die alte Batterie und legen Sie die neue Batterie ein. (Plus Pol sollte nach oben zeigen).
- Schieben Sie das Fach wieder ein bis es einrastet.

- Пульт дистанционного управления работает от одной литиевой батарейки CR2025 3.0 V, которая широко применяются в малогабаритных электронных устройствах.
- Извлеките батарейный отсек на задней панели пульта дистанционного управления.
- Извлеките старую батарею и установите новую батарею в батарейный отсек положительным полюсом вверх.
- Вставьте батарейный отсек в пульт дистанционного управления и надавите до его полной фиксации.

- يعمل جهاز التحكم عن بعد بواسطة بطارية واحدة CR2025 ليثيوم 3.0 V الشائعة الاستخدام في الأجهزة الكهربائية الصغيرة.
- اضغط على قاعدة البطارية الموجود أسفل جهاز التحكم عن بعد لإخراج و قم بإخراجه.
- أخرج البطارية القديمة و ضع محلها البطارية الجديدة بحيث يكون القطب الموجب باتجاه الاعلى .
- ضع قاعدة البطارية داخل جهاز التحكم عن بعد و ادفع الى حين إغلاقه بشكل محكم.

Genel Bakış

Configuration and Name

Konfiguration und Bezeichnungen

Обзор обогревателя

نظرة عامة

GÖSTERGE VE ÇALIŞTIRMA PARÇASI / INDICATION AND OPERATION PART VERWENDUNG / Индикатор питания и Кнопка включения/выключения

المؤشرات و أجزاء التشغيل

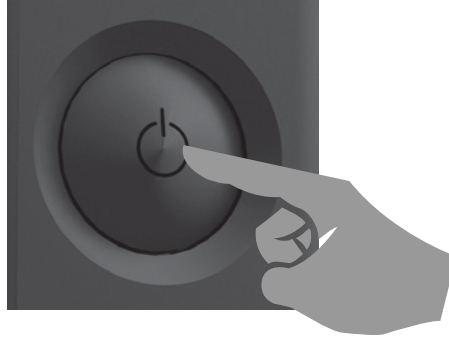

ÇALIŞTIRMA VE DURDURMA

Anlama ya da ısıtıcıyı kullanma yetisi zayıf olan kişiler kullanım esnasında kontrolsüz bırakılmamalıdır. Çocuklara ve engelli kişilere özel kullanma talimatları verilmelidir.

1. Ayar ya da auto tuşuna basarak ısıtıcıyı çalıştırınız.
2. Isıtıcı 'bip' sesi ile çalışır ve seçilen güçte ısıtmaya başlar.
3. Isıtıcıyı kapatmak için power butonuna basınız.

OPERATION AND STOP

The appliance is not to be used by children or persons with reduced physical, sensory or mental capabilities, or lack of experience and knowledge, unless they have been given supervision or instruction.

1. Start operation by pressing power setting button.
2. Heater is turned on and operation is started with the sound of beep.
3. Press power button to stop.

BETRIEB UND STOP

Wichtig: Personen, die Schwierigkeiten bei der Bedienung des Gerätes haben, dürfen nicht unbeaufsichtigt gelassen werden. Besondere Aufmerksamkeit sollte Kleinkindern und Personen gegeben werden, die im physischen oder geistigen Bereich eingeschränkt sind. Diese sollten ohne adäquate Aufsicht bzw. entsprechende fachkundige Anleitung und Sicherheitseinweisung das Gerät nicht bedienen.

1. Manueller Aufnahme des Betriebes durch drücken der Taste
2. Auswahl der Heizstufen durch mehrmaliges drücken der Taste (Standby-Modus -> 1. Stufe -> 2. Stufe -> 3. Stufe -> 4. Stufe -> Standby-Modus)
3. Bei längerem drücken der Taste (mind. 3 sec) wird der Sleoptimer-Modus ausgelöst.

ВКЛЮЧЕНИЕ/ВЫКЛЮЧЕНИЕ ПИТАНИЯ

Прибор не предназначен для использования детьми или людьми с ограниченными физическими, сенсорными или умственными способностями или лицами без соответствующих знаний и опыта, за исключением случаев, когда они находятся под наблюдением лица, несущего ответственность за их безопасность.

1. Включите обогреватель поворотом ручки переключателя режимов работы по часовой стрелке.
2. Обогреватель начинает согревать помещение сразу после включения.
3. Для выключения прибора поверните ручку переключателя против часовой стрелки.

التشغيل و الإيقاف

1. لا يجب ترك الأشخاص الذين يعانون من ضعف في الفهم أو استعمال المدفأة بدون رقابة أثناء الإستعمال. يجب إعطاء تعليمات إستعمال خاصة للأطفال والمعاقين أثناء الإستعمال.
2. قم بتشغيل المدفأة عن طريق لف مفتاح الدرجات باتجاه دوران عقارب الساعة.
3. لإغلاق المدفأة يجب لف مفتاح الدرجات بعكس إتجاه دوران الساعة.

ISITMA GÜCÜ KULLANIMI

- Ayar ya da auto tuşuna basarak ısıtıcıyı çalıştırınız.
- Auto tuşuna bastıktan sonra, ayar tuşlarını kullanarak sıcaklığı ayarlayabilirsiniz. Otomatik sıcaklık kontrolü belirlediğiniz sıcaklığa göre ısıtma gücünü otomatik ayarlar ve rahatsız edici sıcak ve soğuk döngüsünü ortadan kaldırır.
- Level tuşuna bastıktan sonra, ayar tuşlarını kullanarak ısıtma gücünü seçebilirsiniz. Isıtma kapasitesi 900W-1100W-1400W-1700W olacak şekilde 4 farklı seviyeye ayarlanabilir.

ZAMAN AYARI

- 1- Timer tuşuna bastıktan sonra, otomatik kapanma zamanını 1-9 saat arasında ayarlayabilirsiniz.
- 2- Zaman ayarı yapıldığında, zamanlayıcı ışığı yanar ve belirlenen süre sonunda ısıtıcı otomatik olarak kapanır.
- 3- Zaman ayarını iptal etmek için zamanı "0" olarak ayarlayınız ya da ısıtıcıyı kapatıp tekrar açınız.

HEAT AMOUNT CONTROL

- Start the operation by pressing the setting or the auto button.
- When you press the auto button, you can set the temperature by using the setting buttons; Electronic temperature control automatically regulates power consumption based on your set temperature and eliminates annoying hot and cold cycles.
- When you press the level button, you can set the heat steps by using the setting buttons; Heating capacity can be set to 4 different levels 900W-1100W-1400W-1700W.

OFF TIMER

- When you press the timer button, you can set the off timer between 1-9 hours by using the setting buttons;
- When the timer is set, off timer lamp will light up and the heater will automatically shut down at the end of the determined time.
- To stop the off timer, set the timer as "0" or restart the heater.

EINSTELLUNG DER HEIZSTUFEN

- Wird die linke Pfeiltaste (2) gedrückt (Gerät ist im Standby-Modus) -> startet das Gerät in der 1. Stufe - nun kann man mit der rechten Pfeiltaste die Stufen hochzählen lassen.
- Wird die rechte Pfeiltaste (2) gedrückt (Gerät ist im Standby-Modus) -> dann startet das Gerät in der 4.Stufe und man kann mit der linken Pfeiltaste die Stufen runterzählen lassen.
- wird die Taste "AUTO" (3) gedrückt, dann startet startet der Automatik-Modus. Hier können Sie mit den Pfeiltasten die erwünschte Raumtemperatur (15-30 Grad) einstellen. Das Gerät wird dann automatisch die Heizleistungen bedienen.
- wird die Taste "TIMER" (5) gedrückt, dann startet der Timer-Modus (Display blinkt und zeigt den Buchstaben "C" an). Hier kann man eine Zeitangabe zwischen 1 - 9 Stunden wählen (mit den Pfeiltasten). Nach Ablauf der Zeit schaltet sich das Gerät von selbst aus (geht in Standby-Modus).
- "POWER"-Taste (1). Diese Taste dient lediglich dazu, das Gerät vom Betriebszustand in den Standby-Modus zu versetzen (Betrieb stoppen).
- Die "LEVEL"-Taste (4) dient dazu aus dem Timer-Modus oder aus dem Auto-Modus in den Normal-Modus zurückzukommen.

ИСПОЛЬЗОВАНИЕ РЕЖИМОВ МОЩНОСТИ

- Включите обогреватель нажатием кнопки «Настройка» или «Auto».
- После нажатия кнопки «AUTO» вы можете отрегулировать температурный режим при помощи клавиш настройки. Вам достаточно выставить необходимую температуру, обогреватель прогреет помещение, до заданной температуры и будет автоматически ее поддерживать, с помощью электронного термостата
- Нажатием на кнопку «Level» можно выбрать соответствующий режим работы обогревателя. Возможность установок 4-х режимов мощности 900W-1100W-1400W-1700W.

УСТАНОВКА ВРЕМЕНИ

- После нажатия кнопки таймера Вы можете настроить время автоматического выключения сроком на 1-9 часов.
- После установки времени, включается индикатор таймера и по истечении указанного периода времени нагреватель автоматически выключается.
- Для отмены установки таймера настройте "0" для времени или выключите и снова включите отопительный прибор.

إستخدام طاقة التسخين

- قم بتشغيل المدفأة بالضغط على كيسة الضبط أو auto.
- بعد الضغط على كيسة auto ، قم بضبط الحرارة من خلال استخدام كيبسات الضبط. يعمل التحكم الألي بالحرارة على ضبط قوة التسخين ألياً بحسب الحرارة التي يتم تحديدها و يعمل على التخلص من دورة الحرارة أو البرودة المزعجة.
- بعد الضغط على كيسة المستوى Level يمكن إختيار قوة المدفأة بإستخدام كيبسات الضبط. يمكن ضبط مستوى المدفأة على أربعة قادات 900 وات - 1100 وات - 1400 وات - 1700 وات.

ضبط الزمن

- بعد الضغط على زر المؤقت يمكنك ضبط زمن التوقيف الألي للجهاز بين 1-9 ساعة.
- عند ضبط الزمن يشتعل ضوء التوقيت الزمني ويقف السخان بشكل ألي في نهاية المحددة لذلك.
- ومن أجل الغاء الضبط الزمني، اضبط الزر على الرقم "0" أو أغلق السخان وافتحه مرة أخرى.

Güvenlik Cihazlarının Tanımı

How to Diagnose Safety Device

Sicherheitsvorrichtung

Описание предохранительных устройств

التعريف بأجهزة الأمان



Isitici devrilirse otomatik olarak kapanır.

When the heater is knocked over, it will automatically shut down.

Wenn der Heizstrahler umgeworfen wird, dann schaltet sich dieser automatisch aus und bleibt solange aus bis Sie wieder Senkrecht aufgestellt wird.

При падении обогреватель автоматически отключается.

إذا ما إنقلبت المدفأة فإنها ستغلق بشكل ألي.

Muayene ve bakım için önlemler;

- Elektrik kablosu prizden çıkarıldıktan ve ısıtıcı tamamen soğuduktan sonra ısıtıcıya dokununuz.
- Isıtıcının içinde veya filamentin etrafında toz ya da kir birikmişse, yetkili bir servis tarafından temizlenmelidir. Bu durumda ısıtıcıyı çalıştırmayınız.
- Hiçbir zaman ısıtıcının gövdesini sökmeye çalışmayınız. İçinde müşterinin müdahale edebileceği hiçbir parça yoktur.
- Isıtıcıyı temizlemek için güçlü aşındırıcılar ya da eritici sıvılar kullanmayınız. Bu maddeler plastik parçalara zarar verebilir. Kuru ve temiz bir bez ile sadece ısıtıcının dış yüzeyini temizleyiniz.

Precautions for examination and handling;

- Handle heater when it is completely cooled down and power is cut off.
- If the heater has collected dust or dirt inside the unit or around the elements, have the unit cleaned by a qualified service agent. Do not operate the heater in this condition.
- Do not attempt to open the case of the heater at any time, there are no customer serviceable parts inside.
- Do not use powerful abrasive or solvent cleaning fluids when cleaning the heater as they may damage the plastic parts. Use only a clean, dry cloth to clean the external surfaces of the heater only.

Maßnahmen zur Wartung und Reinigung

- Berühren Sie den Heizstrahler erst, wenn es abgekühlt und von der Stromversorgung getrennt ist.
- Wenn sich innerhalb des Gerätes oder um seine Teile Staub oder Schmutz angesammelt hat, dann muss das Gerät von einem qualifizierten Service gereinigt werden. Verwenden Sie das Gerät nicht in diesem Zustand.
- Öffnen Sie nicht das Gehäuse des Gerätes. Es befinden sich darin keine Teile, die von Kunden wartbar sind.
- Verwenden Sie zur Reinigung keine starken Scheuermittel oder flüssige Reinigungsmittel, da diese eventuell die Kunststoffteile des Gerätes beschädigen können. Verwenden Sie nur ein sauberes und trockenes Tuch, um die Außenfläche des Heizstrahlers zu reinigen.

Уход и техническое обслуживание

- Отключите прибор и дайте ему полностью остыть.
- В случае скопления пыли и грязи внутри корпуса или вокруг фланцев обогревателя скопилась пыль и грязь, чистка должна произведена представителями уполномоченного авторизованного центра. Не используйте обогреватель в таком состоянии.
- Не пытайтесь самостоятельно разбирать обогреватель. Внутри нет деталей, которые может заменить пользователь.
- Не используйте абразивные моющие средства или растворители для чистки обогревателя, так как они могут повредить пластиковые детали. Протрите внешний корпус обогревателя сухой мягкой тканью.

تدابير المعاينة و الصيانة:

- بعد إخراج الفيش من المقبس الكهربائي لا يجب ملامسة المدفأة إلا بعد أن يبرودتها بشكل كامل.
- إذا تراكم الغبار أو الأوساخ داخل المدفأة أو حول العاكسات يجب تنظيفها من قبل مركز الصيانة المخول أو شخص مختص. في مثل هذه الحالات لا تقم بتتشغيل المدفأة.
- لا يجب محاولة فك هيكل المدفأة. فداخل المدفأة لا يحتوي على أية قطعة يمكن للمشتري التدخل فيها.
- لا يجب استخدام السوائل المذيبة أو المواد القوية التي تؤدي إلى تآكل المدفأة. هذه المواد قد تضر بالأجزاء البلاستيكية. يجب تنظيف السطح الخارجي للمدفأة بفوطة نظيفة وجافة فقط.

Saklama Talimatları

Storage Instructions

Lagerung

Условия хранения

تعليمات الإحتفاظ بالمدفأة



Isıtıcının fişini prizden çıkartınız.

Disconnect from power supply.

Trennen Sie die Stromversorgung.

Отсоедините прибор от источника питания.

يجب إخراج فيش المدفأة من المقبس.



Isıtıcı ana gövdesinin temiz ve kuru olduğundan emin olunuz.

Ensure main body is clean and dry.

Achten Sie darauf, dass der Hauptteil sauber und trocken ist.

Убедитесь, что корпус обогревателя находится в чистом и сухом состоянии.

يجب التأكد من أن هيكل المدفأة الرئيسي نظيف و جاف.

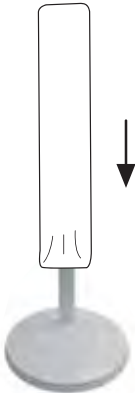

Satın aldığınızda beraberinde verilen ambalajı ısıtıcının üzerine yerleştiriniz. Isıtıcıyı hava sirkülasyonu iyi olan kuru bir yerde saklayınız.

Cover the heater with the covering supplied when you purchased the unit. Keep it in a well ventilated dry place.

Ziehen Sie dem Heizstrahler die mitgelieferte Abdeckung über. Bewahren Sie das Gerät an einem gut belüfteten trockenen Ort auf.

Поместите обогреватель в упаковку, имеющуюся в комплекте поставки. Храните его в хорошо проветриваемом сухом месте.

ضع غلاف المدفأة الذي يكون معها عند شرائها عليها. و إحتفظ بالمدفأة في مكان جيد التهوية.

Bu ısıtıcı dikkatlice üretilmiş ve gönderilmeden önce birkaç kez kontrol edilmiştir. Üründe bir problem oluşması halinde ilk olarak aşağıdaki tablo yardımı ile arızayı kendiniz gidermeye çalışınız. Bu şekilde gereksiz servis ücreti ödememiş olursunuz. Isıtıcıdaki arızayı bu tabloda yer alan talimatları uygulayarak giderezeniz, lütfen Servis Destek Merkezi ile temasa geçiniz. Tamiratlar yalnızca yetkili teknisyenler tarafından yapılmalıdır.

	Belirtiler	Çözüm
Isıtıcı çalışmıyor	<ul style="list-style-type: none"> •Elektrik beslemesi normal mi? •Fişin prize takılı olduğunu kontrol ediniz. •Sigorta kapalı mı? 	<ul style="list-style-type: none"> •Ana elektrik şebekesinde elektrik olup olmadığını kontrol ediniz. •Fişi prize taktıktan sonra ısıtıcıyı birkez daha açınız. •Sigortayı açınız

This heater was manufactured conscientiously and checked several times before delivery. If you experience a malfunction, please try to rectify the fault yourself first with the help of this table. In doing so, you will avoid the unnecessary expense of customer service assistance. If a fault in your heater can not be rectified with the aid of this table, please contact the Central Customer Service Department. Repairs must only be carried out by authorized professionals.

	Syptoms	How to deal with
Unit is not working	<ul style="list-style-type: none"> •Is electric supply working? •Check that the power plug is plugged in. •Is the circuit breaker off? 	<ul style="list-style-type: none"> •Check the main power supply is working. •Turn on the product once again after plugging in. •Reset circuit breaker.

Dieser Heizstrahler wurde gewissenhaft hergestellt und mehrere Male überprüft, bevor es ausgeliefert wurde. Wenn Sie eine Fehlfunktion erleben, dann versuchen Sie bitte den Fehler zuerst mit Hilfe der Tabelle zu ermitteln. Auf diese Weise können Sie eventuell unnötige Kosten für den Kundendienst sparen. Wenn ein Fehler in Ihrem Gerät nicht mit Hilfe der Tabelle ermittelt werden kann, dann kontaktieren Sie bitte den zentralen Kundendienst. Reparaturen müssen ausschließlich durch autorisierte Fachleute durchgeführt werden.

	Symptome	Behandlung
Gerät funktioniert nicht	<ul style="list-style-type: none"> • Funktioniert die Stromversorgung? • Überprüfen Sie, ob der Stromstecker angeschlossen ist. • Ist die Sicherung ausgeschaltet? 	<ul style="list-style-type: none"> Überprüfen Sie, ob die Hauptstromversorgung funktioniert. • Schalten Sie das Gerät wieder ein, nachdem Sie den Stecker eingestöpselt haben. • Schalten Sie die Sicherung ein.

Этот обогреватель был изготовлен добросовестно и перед доставкой прошёл неоднократную проверку. При возникновении неисправности, пожалуйста, попробуйте устранить неисправность самостоятельно с помощью этой таблицы. Тем самым вы избежите ненужных расходов. При невозможности устранения неполадок собственными силами, обращайтесь за помощью в сертифицированные специализированные сервисные центры. Ремонт должен производиться только уполномоченными специалистами.

	Причина неисправности	Устранение неисправности
Прибор не работает	<ul style="list-style-type: none"> Отсутствует электропитание. Неисправна электрическая розетка. В пульте ДУ разряжен элемент питания. 	<ul style="list-style-type: none"> Подключите электропитание. Почините электрическую розетку и повторно включите прибор. Подключите элемент питания ДУ.

تم إنتاج هذه المدفأة بشكل دقيق و خضعت للعديد من الفحوصات قبل إرسالها. في حال حدوث أية مشاكل في المنتج حاول بداية التخلص من العطب بنفسك بالاستعانة بالجدول المبين أدناه. بهذا تكون قد وفرت على نفسك مصاريف مركز الصيانة غير الضرورية. إذا لم تتمكن من التخلص من العطب بناءً على الجدول أدناه، الرجاء الاتصال بمركز دعم الصيانة. لا يجب القيام بعمليات التصليح إلا من قبل التقنيين المحولين للقيام بذلك.

	الأعراض	الحل
المدفأة لا تعمل	<ul style="list-style-type: none"> هل تغذية الكهرباء طبيعية؟ تأكد من أن الفيش موصول بالكهرباء. هل الصمامات الكهربائية مغلقة؟ 	<ul style="list-style-type: none"> تأكد من وجود التيار الكهربائي في الشبكة الرئيسية. بعد تركيب الفيش بالمقبس إفتح المدفأة قليلاً أكثر. إفتح الصمامات الكهربائية.

Elektrik Şeması

Wiring Diagram

Schaltplan

Схема подключения

المخطط الكهربائي

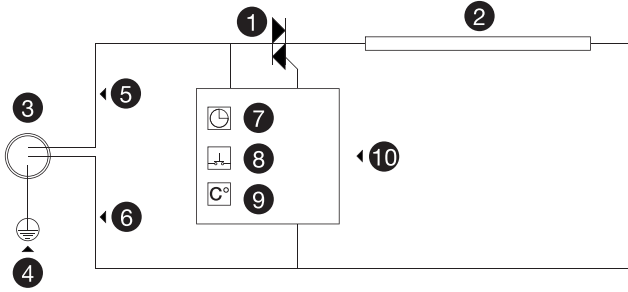

- 1- Triyak
- 2- Karbon Flament
- 3- Güç Kablosu
- 4- Sarı-Yeşil (E)
- 5- Kahverengi (N)
- 6- Mavi (L)
- 7- Zamanlayıcı
- 8- Devrilme Sensörü
- 9- Sıcaklık Sensörü
- 10- Anakart

- 1-Triac
- 2-Carbon Flament
- 3-Supply cable
- 4-Yellow-Green (E)
- 5-Brown (N)
- 6-Blue (L)
- 7-Off timer
- 8-Tilt sensor
- 9-Temperature sensor
- 10-Mainboard

- 1-Zweirichtungthyristor
- 2-Carbon Heizstab
- 3-Versorgungskabel
- 4-Gelb-Grün (E)
- 5-Braun (N)
- 6-Blau (L)
- 7-Sleep - Timer
- 8-Kippsensor
- 9-Temperatur - sensor
- 10-Hauptplatine

- 1- Симистор
- 2- Карбоновая (углеродная) нить
- 3- Сетевой шнур
- 4- Жёлтый-Зелёный (E)
- 5- Коричневый (N)
- 6- Голубой (L)
- 7- Таймер
- 8- Датчик опрокидывания
- 9- Датчик температуры
- 10- Материнская плата

- 1- صمام تحكم كهربائي
- 2- كوابل كربون
- 3- كابل للطاقة
- 4- أصفر - أخضر (E)
- 5- بني اللون (N)
- 6- أزرق (L)
- 7- ضابط للوقت
- 8- مجس إنقلاب
- 9- مجس حرارة
- 10- اللوحة الأم

Model	CH1800 RE
Isıtma Kapasitesi BTU/h	7500
Maksimum Güç (W)	1700
Kullanım Alanı (m²)	20
Besleme Gerilimi	AC 220-240V 50/60 Hz
Boyutlar(mm) (WxLxH)	400x400x1350
Ürün Ağırlığı (kg)	2.8
Kontrol Yöntemi	Tek Tuşla Kontrol ve Uzaktan Kumanda
Kontrol Fonksiyonları	4 Kademeli, Zaman Ayarlı, Otomatik Sıcaklık Kontrollü
Güvenlik Cihazı	Devrilme Emniyeti, Aşırı Isınma Emniyeti

model	CH1800 RE
Heating Capacity BTU/h	7500
Maximum Power (W)	1700
Space for use (m²)	20
Power supply	AC 220-240V 50/60 Hz
Size(mm) (WxLxH)	400x400x1350
Product weight (kg)	2.8
Controlling method	Push button and remote control
Controlling function	Automatic temperature control, 4 power settings, off time
Safety device	Tilt sensor, overheat protection

Modell	CH1800 RE
Heizkapazität BTU/h	7500
Maximale Leistung (W)	1700
Heizfläche (m²)	20
Netzspannung	AC 220-240V 50/60 Hz
Maße(mm) (BxLxH)	400x400x1350
Gewicht (kg)	2.8
Steuerungsmethode	Druckknopf und Fernbedienung
Steuerungsfunktion	4 Einstellungsstufen, Sleep-Timer, Digital thermostat
Sicherheitseinrichtung	Umkippschutz, Überhitzungsschutz

Модель	CH1800 RE
Тепловая мощность	7500
Максимальная мощность (Вт)	1700
Площадь использования (м²)	20
Электропитание	AC 220-240V 50/60 Hz
Габариты (мм) (WxLxH)	400x400x1350
Вес изделия (кг)	2.8
Способ управления	Управление и настройка одним нажатием кнопки
Функции управления	4 Ступенчатая регулировка, настройка времени, автоматический контроль температуры
предохранительное устройство	Защита от опрокидывания, защита от перегрева

	CH1800 RE	الموديل
	7500	قدرة التسخين BTU/h
	1700	القوة القصوى (W)
	20	مساحة الاستعمال (م²)
	AC 220-240V 50/60 Hz	جهد التغذية
	400x400x1350	القياسات (ملم) (WxLxH)
	2.8	وزن المنتج (كغم)
	لمسة واحدة لسيطرة، والتحكم عن بعد	إدارة الفحص
	خطوات، وتحديد الوقت، التحكم في درجة الحرارة التلقائي	وظائف الفحص
	حماية ضد القسحيش، حماية المحموم	سلامة الجهاز

DECLARATION of conformity with European Directives

Type of equipment	Electrical Carbon Infrared Heater
Applicant / Manufacturer Manufacturing site	CEMSAN Elektrikli Cihazlar San.ve Tic. Ltd. Şti. Kemaliye Mh. GülbaharhatunCd. No:141 Vakfikebir / Trabzon / TURKEY
Trade mark	Veito
Type designation	CH1200 LT, CH1800 XE, CH1800 RE
Technical data	220-240V~50 / 60 Hz 1200 W, Class I (CH1200 LT) 220-240V~50 / 60 Hz 1700 W, Class I (CH1800 XE, CH1800 RE)

The submitted sample of the above equipment has been tested for CE marking according to the following European Directives:

**The Low Voltage Directive (LVD)2006/95/EC
Electromagnetic Compatibility (EMC) Directive 2004/108/EC**

Standard(s) used for showing compliance with the essential requirements in the specified directive(s):

Standard(s)	Test report(s)	Issued by	Date(s)
EN 60335 - 2 - 30 : 2009 + A11 EN 60335 - 1 : 2012 ZEK 01.4 - 08 / 11.11	Ref. No. : 27114242 001	TÜ V Rheinland LGA Products GmbH	03.02.2014

Note : This verification is part of the full test report and should be read in conjunction with it.

March 3, 2014

Osman ALBAYRAK
General Director

Zertifikat Certificate



Zertifikat Nr. *Certificate No.*
S 60091775

Blatt *Page*
0001

<i>Ihr Zeichen Client Reference</i>	<i>Unser Zeichen Our Reference</i>	<i>Längstens gültig bis Latest expiration date</i>	<i>(day/mo/yr)</i>
	0001-- 27114242 001	03.02.2019	

Genehmigungsinhaber License Holder
CEMSAN ELEKTRİKLİ CİHAZLAR
SANAYİ VE TİCARET LTD. ŞTİ.
KEMALİYE MAHALLESİ GÜLBAHAR
HATUN CAD. VAKFIKEBİR NO:141
TRABZON
Türkiye

Fertigungsstätte Manufacturing Plant
CEMSAN ELEKTRİKLİ CİHAZLAR
SANAYİ VE TİCARET LTD. ŞTİ.
KEMALİYE MAHALLESİ GÜLBAHAR
HATUN CAD. VAKFIKEBİR NO:141
TRABZON
Türkiye

Prüfzeichen Test Mark



www.tuv.com
ID 100000099

Geprüft nach Tested acc. to
EN 60335-2-30:2009+A11
EN 60335-1:2012
ZEK 01.4-08/11.11

Zertifiziertes Produkt (Geräteidentifikation)
Certified Product (Product Identification)

Lizenzentgelte - Einheit
License Fee - Unit

Strahlungsheizgerät (Portable Room Heater)

Bezeichnung /Type designation	a) CH1800 XE; CH1800 RE b) CH1200 LT	11 1
Nennspannung /Rated Voltage	AC 220-240V, 50-60Hz	
Nennleistung /Rated Power	a) 1700W; b) 1200W	
Schutzklasse /Protection Class	I	
IP Klasse /Degree of Protection	ordinary	

12

Dem Zertifikat liegt unsere Prüf- und Zertifizierungsordnung zugrunde.
Produkt und Fertigungsstätte erfüllen § 20 und § 21 des
Produktsicherheitsgesetzes.
*This certificate is based on our Testing and Certification Regulation.
Product and production fulfill par § 20 and § 21 of the
Product Safety Law.*

TÜV Rheinland LGA Products GmbH, Tillystraße 2, 90431 Nürnberg
Tel.: +49 221 806-1371 e-mail: cert-validity@de.tuv.com
Fax: +49 221 806-3935 <http://www.tuv.com/safety>

Ausstellungsdatum Date of Issue : 03.02.2014 (day/mo/yr)

Zertifizierungsstelle



Sahure Oralalp