



Electrolux



**ИНСТРУКЦИЯ
ПО ЭКСПЛУАТАЦИИ**

EACM-CG/N3



Инструкция по эксплуатации мобильного кондиционера серии EACM-CG/N3

Мы благодарим Вас за сделанный выбор!

Вы выбрали первоклассный продукт от Electrolux, который, мы надеемся, доставит Вам много радости в будущем. Electrolux стремится предложить как можно более широкий ассортимент качественной продукции, который сможет сделать Вашу жизнь еще более удобной. Вы можете увидеть несколько примеров на обложке этой инструкции. А также получить подробную информацию на сайте www.home-comfort.ru. Внимательно изучите данное руководство, чтобы правильно использовать Ваш новый мобильный кондиционер и наслаждаться его преимуществами. Мы гарантируем, что он сделает Вашу жизнь намного комфортнее, благодаря легкости в использовании. Удачи!

Адреса сервисных центров Вы можете найти на сайте: www.home-comfort.ru или у Вашего дилера.

Содержание

Общая информация	3
Указания по безопасности	3
Описание конструкции кондиционера	3
Дополнительные принадлежности	4
Панель управления кондиционера	5
Функции пульта ДУ	5
Описание пульта ДУ	5
Индикация на дисплее пульта ДУ	6
Дистанционное управление кондиционером	6
Эксплуатация кондиционера	7
Монтаж шланга отработанного воздуха	8
Техническое обслуживание	9
Консервация перед длительным хранением прибора	10
Утилизация	11
Сертификация	11
Технические характеристики	12
Неисправности и способы их устранения	12
Комплектация	13
Форма протокола тестового запуска	14
Форма протокола о приемке оборудования после проведения пусконаладочных работ	15
Гарантийный талон	16

Гарантийное обслуживание производится в соответствии с гарантийными обязательствами, перечисленными в гарантийном талоне.



Примечание:

В тексте данной инструкции мобильные кондиционеры воздуха могут иметь такие технические названия, как: прибор, устройство, аппарат, кондиционер и т. п.

Общая информация

Мобильный кондиционер воздуха Electrolux обеспечит вам и вашей семье комфорт в доме, квартире или офисе. Кондиционер легко перемещать из комнаты в комнату, а настройка параметров выполняется в считанные минуты.

Мобильный кондиционер воздуха EACM-CG/N3 оснащен автоматическим удалением конденсата. Что является преимуществом по сравнению с моделями прошлых лет.

Данный кондиционер представляет собой многофункциональный прибор для воздухообмена и обработки воздуха, способный работать в следующих режимах: кондиционирование воздуха, осушение и вентиляция. В данной инструкции представлена важная информация по правильной эксплуатации и уходу за прибором. Перед началом использования прибора внимательно ознакомьтесь с инструкцией. При правильной эксплуатации и обслуживании прибор будет бесперебойно работать долгие годы.

Указания по безопасности

- 1 Не подключайте кондиционер к неисправной розетке. Не пользуйтесь переходниками и удлинителями.
- 2 Не устанавливайте кондиционер в следующих местах:
 - вблизи открытого пламени;
 - в зонах, где возможно попадание брызг воды, масла и химически активных веществ на кондиционер;
 - в зонах воздействия прямых солнечных лучей;
 - вблизи ванн и душевых комнат или плавательных бассейнов;
 - в теплицах.
- 3 Не просовывайте пальцы и другие посторонние предметы через воздуховыпускную решетку кондиционера. Не позволяйте детям играть с кондиционером.
- 4 Для обеспечения надежной работы компрессора не наклоняйте кондиционер.
- 5 Прежде чем приступить к чистке кондиционера, выньте вилку из розетки.
- 6 Не ставьте нагревательные приборы рядом с розеткой.
- 7 Во избежание перегрева не закрывайте работающий кондиционер.
- 8 Не эксплуатируйте кондиционер при поврежденном кабеле электропитания. По вопросу замены поврежденного кабеля обратитесь в сервисные центры.
- 9 Используйте кондиционер строго по назначению, в соответствии с настоящим Руководством.
- 10 Устанавливайте кондиционер только на ровном основании.
- 11 Кондиционер должен всегда находиться в вертикальном положении, в том числе и во время транспортировки.
- 12 Не допускайте попадание воды на контрольную панель прибора.
- 13 Во избежание перегрева не накрывайте кондиционер во время работы.
- 14 Не позволяйте детям играть с кондиционером.
- 15 Не допускайте попадания каких-либо предметов в воздуховыпускную решетку кондиционера.
- 16 Не садитесь на прибор и не ставьте на него никакие предметы.
- 17 Не пытайтесь самостоятельно починить кондиционер, обратитесь в сервисную службу.
- 18 Не тяните за сетевой шнур, не допускайте его нахождения вблизи источников тепла. Во избежание опасности перегрева сетевого шнура всегда полностью разматывайте его.
- 19 Дети, престарелые и люди с ограниченными физическими возможностями нередко забывают об опасностях, связанных с эксплуатацией электроприборов. Не разрешайте этим людям пользоваться кондиционером без надзора.

4 electrolux

Описание конструкции кондиционера

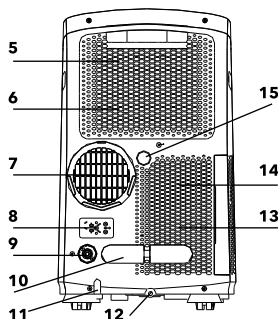
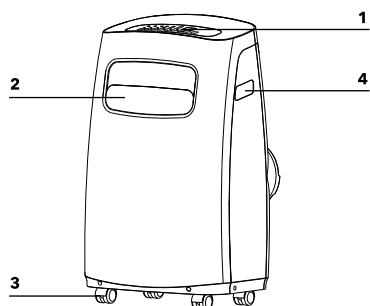



- 1 Панель управления
- 2 Горизонтальные жалюзи
- 3 Ролики
- 4 Ручки
- 5 Верхний воздушный фильтр
- 6 Верхняя воздухозаборная решетка
- 7 Воздуховыпускная решетка
- 8 Разъем для вилки
- 9 Дренажное отверстие (только для моделей с обогревом)
- 10 Зацеп для намотки электрического кабеля
- 11 Электрический кабель
- 12 Нижнее отверстие для слива дренажа
- 13 Нижний воздухозаборная решетка
- 14 Нижняя впускная решетка для воздуха
- 15 Отверстие для слива дренажа



Кондиционер оснащен автоматическим удалением конденсата. Также в кондиционере предусмотрен дополнительный слив конденсата, при использовании в помещениях с высокой влажностью (бассейны, оранжереи и другие помещения с повышенной влажностью).

При повышенной влажности в помещении можно организовать слив образующегося конденсата, открыв верхнюю дренажную заглушку, присоединив дренажный шланг и опустив в любую подходящую ёмкость. Это обеспечит непрерывный режим работы кондиционера.

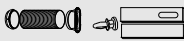
Дополнительные принадлежности

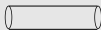
Аксессуары	Название	Штуки
	Шланг для выброса воздуха, адаптор, воздуховыпускное сопло, оконный переходник	1
	Пульт ДУ	1
	Шланг для слива дренажа	1

Панель управления кондиционера на корпусе прибора

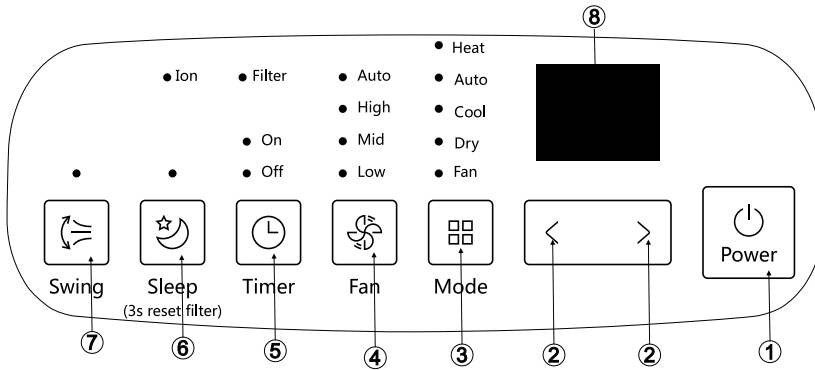

- 1** Включение/выключение кондиционера "⏻". Включение/выключение кондиционера. При нажатии кнопки включения кондиционер начнет работать, при этом режим работы и скорость вращения вентилятора будут установлены в автоматический режим. При повторном нажатии кондиционер будет выключен.
- 2** Нажимайте кнопки чтобы выбрать нужную температуру или настроить установку времени.
- 3** MODE - кнопка выбор режима активирует три возможных режима работы устройства: Охлаждение/Осушение/Вентиляция. Настройки задаются при помощи кнопки MODE - выбор режима. Рядом с выбранным режимом загорится лампа-индикатор.
- 4** FAN - кнопка контролирует скорость работы вентилятора. Нажимайте, чтобы выбрать четыре возможные скорости: LOW, MID, HIGH, AUTO - низкая, средняя, высокая, авто.
Примечание 1: В данном режиме недоступна функция выбора температуры.
Примечание 2: В этом режиме не нужно подсоединять воздухоотводную трубу.
- 5** TIMER - кнопка используется для выбора режима отложенного старта или отложенного отключения прибора. Количество отложенных часов выбирается кнопками . Индикатор работы таймера отображает его работу.
- 6** SLEEP/FILTER - кнопка активирует режим сна. Также напоминает о необходимости чистки фильтра. После 250 часов работы, загорается индикатор напоминаю-

щий о необходимости чистки фильтра. Удерживайте кнопку в течение 3с чтобы отменить напоминание.

- 7** SWING - изменение работы горизонтальных жалюзи (автоматическое покачивание вверх-вниз). Когда прибор работает, нажмите кнопку, чтобы зафиксировать нужное положение жалюзи.
- 8** Дисплей. Отображает заданную температуру. В режимах осушения и вентиляции отображает комнатную температуру.

Режимы работы кондиционера:

Режим охлаждения:

- 1 Нажимайте кнопку выбора режимов пока не загорится индикатор режима Охлаждение;
- 2 Нажимайте кнопки чтобы выбрать нужную температуру в диапазоне от 17 до 30 °C;
- 3 Выберите режим скорости вентилятора Fan чтобы выбрать нужную скорость;

Режим осушения:

Нажимайте кнопку выбора режимов пока не загорится индикатор режима Осушения;

Примечание 1: В данном режиме недоступна функция выбора температуры и скорости вентилятора.

Режим вентиляции:

- 1 Нажимайте кнопку выбора режимов пока не загорится индикатор режима вентиляции;

6 electrolux

- 2 Нажимайте кнопку Fan (Вентиляция) чтобы выбрать скорость работы вентилятора;
Примечание 1: В данном режиме недоступна функция выбора температуры а также режим Авто для скорости вентилятора.

Примечание 2: В этом режиме не нужно подсоединять воздухоотводную трубу.

Режим таймер:

Режим таймера используется для отложенного включения или выключения прибора. Это помогает экономить электроэнергию в то время когда в работе прибора нет необходимости.

- 1 Включите прибор. Нажмите кнопку таймер. Появится индикация работы таймера и количество часов на дисплее.

Нажимайте кнопки  чтобы установить количество часов через которое прибор начнет работать. Таймер работает в диапазоне от 0,5 до 24 часов. Через несколько секунд после установки загорается индикатор работы таймера и прибор перейдет в режим ожидания. Прибор начнет работать в режиме, который был установлен перед выбором режима таймера.

- 2 Чтобы удалить таймер, еще раз нажмите кнопку таймера, индикатор погаснет.
- 3 Чтобы установить отложенное выключение прибора, нажмите кнопку таймер, когда прибор включен и работает в любом режиме. На дисплее загорится количество часов.
- 4 Кнопками  выберите время, через которое прибор автоматически отключится. Чтобы удалить настройки, еще раз нажмите кнопку таймера, индикатор погаснет.

Режим сна:

Включите прибор. Выберите режим сна. В режиме охлаждения температура будет плавно повышаться на 2°C от текущей в течение двух часов. Затем температура будет поддерживаться на одном уровне в течение 7 часов, затем прибор перейдет в режим, установленный до режима сна.

Пульт дистанционного управления

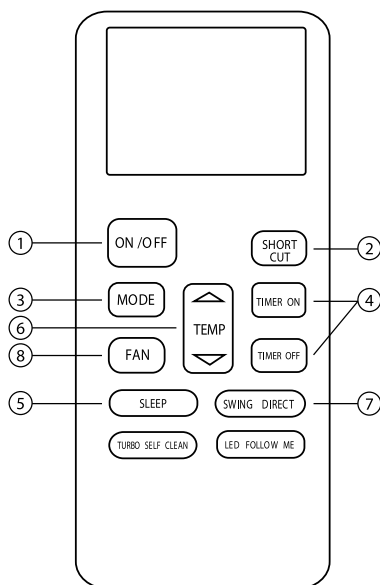

- 1 Вкл/Выкл
- 2 Возврат к предыдущим настройкам
- 3 Режим работы
- 4 Кнопка таймера
- 5 Экономичный режим/Ночной режим
- 6 Регулирование температуры
- 7 Качание жалюзи
- 8 Скорость вентилятора

Кнопка ON/OFF (ВКЛ/ВЫКЛ):

- 1 Предназначена для запуска прибора. При повторном нажатии происходит остановка работы прибора.

Кнопка SHORTCUT

- 2 Используется для возврата к ранее установленным настройкам. При нажатии на данную кнопку первый раз после включения в сеть, кондиционер будет работать в режиме AUTO, поддерживая t°+26°C.

Кнопка MODE (РЕЖИМ РАБОТЫ)

- 3 Устанавливает режим работы: Охлаждение (COOL), Осушение (DRY), Вентиляция (FAN) Автоматический (AUTO).

Кнопка TIMER (ТАЙМЕР)

- 4** В выключенном состоянии прибора нажатием этой кнопки установите таймер включения, загорится TIMER ON. Продолжайте нажимать кнопку TIMER, увеличивая время на 0,5 час. Когда становленное время превысит 10 часов, при нажатии кнопки TIMER время будет увеличиваться на 1 час. Для отмены таймера включения настройте его на «0:00», индикатор TIMER ON погаснет. При включенном состоянии прибора нажатием этой кнопки установите таймер выключения, загорится TIMER OFF. Продолжайте нажимать кнопку TIMER, увеличивая время на 0,5 час. Когда установленное время превысит 10 часов, при нажатии кнопки TIMER время будет увеличиваться на 1 час. Для отмены таймера выключения настройте его на «0:00», индикатор TIMER OFF погаснет.

Использование таймера:

- 1 Кнопка TIMER ON/OFF позволяет задать время (до 24 часов), через которое блок автоматически Включится/выключится. Таймер включения TIMER ON 1. Нажмите кнопку TIMER ON, и на цифровом дисплее пульта появится «TIMER», последнее заданное время включения и символ «h». Теперь можно настроить таймер включения блока.
- 2 Повторными нажатиями кнопки TIMER ON задайте время, через которое блок должен будет включиться.
- 3 Сигнал на блок посылается через секунды после установки таймера. Еще через 2 секунды на дисплее вновь будет отображаться заданная температура воздуха в помещении.

Таймер отключения TIMER OFF

- 1 Нажмите кнопку TIMER OFF и на цифровом дисплее пульта появится последнее заданное время выключения и символ «h». Теперь можно настроить таймер выключения блока.
- 2 Повторными нажатиями кнопки TIMER OFF задайте время, через которое блок должен будет выключиться.
- 3 Сигнал на блок посылается через секунды после установки таймера. Еще через 2 секунды символ «h» исчезнет с дисплея пульта ДУ, и на нем вновь будет отображаться заданная температура воздуха в помещении.

Кнопка ECO/SLEEP (ЭКОНОМИЧНЫЙ РЕЖИМ)

- 5** Нажмите кнопку для включения энергосберегающего режима. При работе в режиме Охлаждение (COOL) или Автоматический (AUTO) нажмите кнопку ECO для активации функции. В режиме Охлаждения установленная температура внутри помещения автоматически увеличится на 1 градус в течение первого часа и еще на 1 градус в течение второго часа (максимальное увеличение 2 градуса). В режиме Обогрева установленная температура внутри помещения уменьшится. Нажмите кнопку MODE, ON /OFF или FAN для отключения функции. Убедитесь, что кондиционер поддерживает эту функцию. Функция не доступна в режиме Осушение (DRY)/Вентиляция (FAN).

Кнопка TEMP (РЕГУЛИРОВАНИЕ ТЕМПЕРАТУРЫ)

- 6** Используйте данную кнопку для увеличения/уменьшения значения заданной температуры.

Кнопка SWING DIRECT (КАЧЕНИЕ ЖАЛЮЗИ)

- 7** SWING - Останавливает или начинает горизонтальное движение жалюзи (доступна только для моделей, оснащенных этой функцией).

Кнопка FAN (СКОРОСТЬ ВЕНТИЛЯТОРА)

- 8** Кнопка для выбора скорости потока воздуха в последовательности: AUTO (автоматическая), LOW (низкая), MED (средняя), HIGH (высокая) и снова AUTO. При каждом нажатии кнопки происходит переход к следующему варианту.

8 electrolux

Индикаторы пульта дистанционного управления и их функции

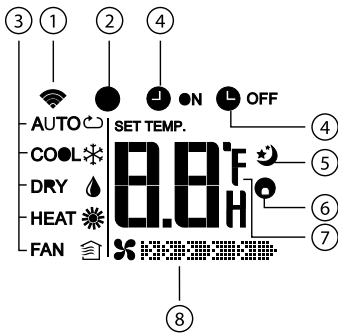

Индикатор передачи сигнала

1 Мигает, когда пульт ДУ посылает инфракрасный сигнал на прибор.

ON/OFF

2 Значок отображается, когда пульт дистанционного управления включен, или наоборот.

Индикатор режима работы

3 Показывает текущий режим работы блока: Автоматический (AUTO), Охлаждение (COOL), Осушение (DRY) и Вентиляция (FAN).

Индикатор таймера

4 Показывает настройки таймера. Если установлен таймер включения, отображается TIMER ON, а если установлен таймер отключения прибора - TIMER OFF.

Индикатор режима Sleep/Eco

5 Повторное нажатие отключает режим.

Индикатор Follow me (неактивен в данной модели)

6 Сигнализирует о включении указанной функции

Индикатор установленной температуры

7 Не активна в случае выбора режима вентиляции.

Индикатор скорости вентилятора

8 Отображает выбранную скорость вращения вентилятора.

Примечание. Для наглядности все индикаторы изображены на рисунке, но во время работы прибора на дисплее отображаются только фактические операции.

Установка и замена батареек

Для пульта ДУ нужны 2 сухие щелочные батарейки (LR03/R03)

Чтобы установить батарейки, сдвиньте вниз крышку заднего отсека и вставьте батарейки, соблюдая полярность (положение + и -), указанную на пульте.

Регулярно заменяйте батарейки новыми.

- 1 Не используйте одновременно старые и новые батарейки, а также батарейки разных типов. Это может привести к неисправности пульта ДУ.
- 2 Если вы долго не будете использовать пульт (несколько недель), выньте из него батарейки, иначе они могут протечь и повредить пульт.
- 3 Средний срок службы батареек в пульте - 6 месяцев.
- 4 Если при нажатии кнопок пульта блок не издает звуковой сигнал, или индикатор передачи сигнала на пульте не светится, то нужно заменить батарейки пульта ДУ.

Эксплуатация кондиционера

Установка кондиционера

- Выберите подходящее место установки кондиционера с удобным подходом к розетке.
- Установите шланг выбросного воздуха и воздуховыпускное сопло в окне, как показано на рисунках (см. ниже). Этот пункт необходим, только если кондиционер будет работать в режиме охлаждения, осушения и авто.
- Вставьте электрический кабель в заземленную розетку сети электропитания 220-240 В; 50 Гц.

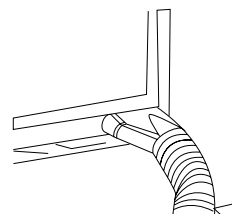

- Убедитесь, что шланг насоса откачки конденсата установлен правильно.
- Включите кондиционер, нажав кнопку "⏻".



Для установки кондиционера выберите просторное место, со свободным доступом воздуха к агрегату. Расстояние от кондиционера до стен и других предметов должно быть не менее 30 см. Не устанавливайте агрегат в помещениях с высокой влажностью воздуха. Обеспечьте свободный доступ к розетке. Монтаж электрических проводов должен быть выполнен в соответствии с Правилами Устройства Электроустановок (ПУЭ).

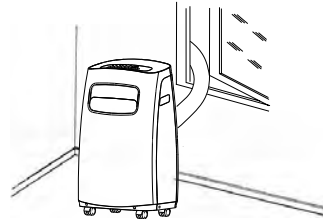
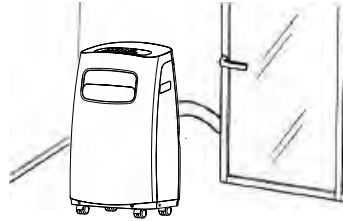

Монтаж шланга отработанного воздуха

Временный монтаж

- Присоедините один конец шланга через соединитель к отверстию кондиционера для выброса воздуха. Убедитесь, что шланг закреплен надежно.
- Соедините с помощью соединителя шланг и сопло.

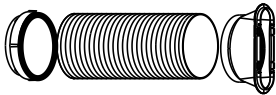

- Установите шланг как показано на рисунках ниже.

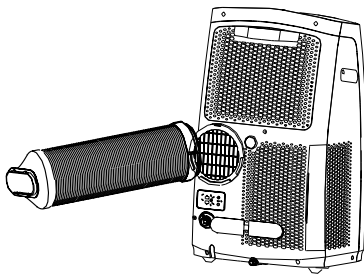

Трассу выборосного шланга удлинять нельзя. Это может привести к поломке кондиционера.

Стационарный монтаж

- Присоедините один конец шланга к отверстию для выброса воздуха и закрепите. Убедитесь, что шланг закреплен надежно.
- Используя пробки и винты, установите на стену патрубок А. Убедитесь, что патрубок закреплен надежно.

А



- Вставьте второй конец шланга в патрубок А.

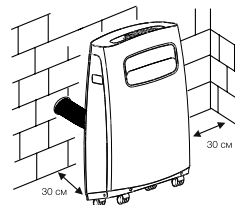

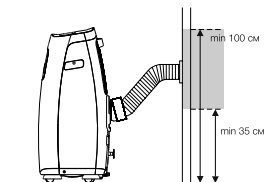

Не допускайте образования на шланге изгибов, препятствующих выходу горячего воздуха, как показано на рисунке ниже. Это может привести к перегреву и автоматическому отключению кондиционера.

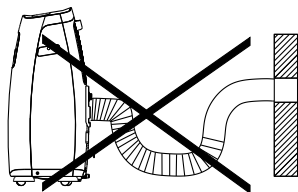

Техническое обслуживание



Перед началом любых работ, выньте вилку из розетки сети электропитания. При чистке кондиционера не пользуйтесь бензином, растворителями и другими химически активными веществами. Во избежании поражения электрическим током не лейте воду на кондиционер из крана или шланга (см. рисунок далее). Не эксплуатируйте кондиционер при поврежденном кабеле электропитания. По вопросу замены поврежденного кабеля обращайтесь в сервисный центр. Защита от переполнения поддона для сбора конденсата

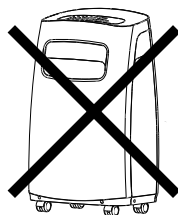

В данной серии кондиционеров присутствует функция автоматического испарения конденсата.

Поддон для сбора конденсата может заполниться только в том случае, если кондиционер установлен в сильно увлажненном помещении или в районах с повышенной влажностью.

Если происходит заполнение поддона для сбора конденсата, то линия-индикатор начинает мигать красным цветом, и кондиционер отключается.

- Выключите кондиционер и отсоедините его от сети электропитания.
- Переместите кондиционер в такое место, где можно слить воду непосредственно на пол (в ванную или туалетную комнату и т. п.).
- Осторожно снимите резиновую заглушку с отверстия поддона для слива конденсата.
- Слейте воду из поддона и установите на место резиновую заглушку на поддон для слива конденсата.
- Нажмите кнопку включения/выключения. Кондиционер продолжит нормальную работу.
- Переместите кондиционер на место эксплуатации.

При необходимости можно организовать непрерывный отвод конденсата из поддона кондиционера.

- Выключите кондиционер и отсоедините его от сети электропитания.
- Осторожно снимите резиновую заглушку с отверстия поддона для слива конденсата.
- Подсоедините шланг для слива конденсата к отверстию поддона для слива конденсата.

- Свободный конец шланга поместите над канализационным отверстием или опустите в специально подготовленную емкость.
- Нажмите кнопку включения/выключения.

Чистка и замена фильтров.

Dust фильтр (пылеулавливающий):

- проводите чистку фильтра не реже одного раза в две недели;
- извлеките фильтр;
- осторожно опустите пылеулавливающий фильтр в теплую воду (с температурой около 40 °С) с мягким моющим средством, прополощите его и просушите, не подвергая воздействию солнечных лучей;
- установите фильтр на место в исходное положение. Закрепите фильтры на крышке с помощью крючков-фиксаторов, расположенных на внутренней стороне крышки;
- установите крышку в исходное положение.

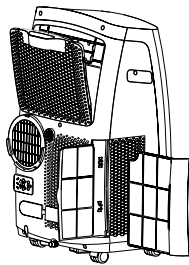

Чистка поверхности кондиционера

Для чистки корпуса кондиционера используйте мягкую влажную ткань, смоченную в чистой воде. Удалите остатки влаги сухой салфеткой.

Консервация перед длительным хранением прибора

- 1 Если прибор не будет долгое время эксплуатироваться, необходимо вытащить резиновую дренажную заглушку, для того чтобы слить воду.
- 2 Включить кондиционер в режим вентиляции на несколько часов.
- 3 Необходимо извлечь батарейки из пульта дистанционного управления.
- 4 Произвести чистку воздушного фильтра.
- 5 Отсоедините шланг от кондиционера
- 6 Аккуратно сверните шнур электропитания.

Утилизация

По окончании срока службы кондиционер следует утилизировать. Подробную информацию по утилизации кондиционера Вы можете получить у представителя местного органа власти.

Сертификация

Информация о сертификации продукции обновляется ежегодно. (При отсутствии копии нового сертификата в коробке спрашивайте копию у продавца).

Товар соответствует требованиям:

ТР ТС 004/2011 «О безопасности низковольтного оборудования»
ТР ТС 020/2011 «Электромагнитная совместимость технических средств»

Изготовитель:

СИА «Грин Трейс»

Адрес изготовителя: ЛВ-1004
Латвия, Рига, ул. Бикенсалас, 6.
E-mail: info@greentrace.lv

Импортер и уполномоченное изготовителем лицо в РФ:

ООО «Ай.Эр.Эм.Си.», 119049, г. Москва,
Ленинский проспект, д. 6, стр. 7, офис. 14
E-mail: info@irmc.ru

Дата изготовления указывается на этикетке на приборе.

Изготовитель оставляет за собой право на внесение изменений в конструкцию и характеристики прибора.

Electrolux is a registered trademark used under license from AB Electrolux (publ).
Электролюкс – зарегистрированная торговая марка, используемая в соответствии с лицензией Electrolux AB (publ.).

Сделано в Китае

12 electrolux

Технические характеристики

Модель	Кондиционер мобильный ELECTROLUX EACM-9 CG/N3	Кондиционер мобильный ELECTROLUX EACM-12 CG/N3
Хладагент (фреон)	R410A	R410A
Мощность (охлаждение), BTU/h	9000	12000
Потребляемая мощность (охлаждение), Вт	1015	1350
Электропитание, В-Гц	220-240 ~ 50	220-240 ~ 50
Номинальный ток (охлаждение), А	4,5	5,9
Уровень шума, дБА	46	48
Класс энергоэффективности	A	A
Габариты (ШxВxГ), мм	435x720x342	458x774x372
Габариты в упаковке (ШxВxГ), мм	474x877x401	515x887x443
Вес (нетто/брутто), кг	25/29,5	31,9/36

Производитель оставляет за собой право на внесение изменений.

Неисправности и методы их устранения

Неисправность	Причина	Способ устранения
1. При нажатии кнопки "⏻", кондиционер не включается	Мигает красным цветом линия-индикатор на корпусе кондиционера, емкость для сбора конденсата переполнена	Слейте воду через дренажную заглушку
	Температура воздуха в помещении ниже заданной (в режиме охлаждения)	Правильно задайте температуру
2. Кондиционер не достаточно охлаждает воздух	Открыты двери или окна	Закройте двери и окна
	В помещении находится мощный источник тепла	Удалите, если возможно, источник тепла из помещения
	Не подсоединен или заблокирован шланг выбросного воздуха	Подсоедините шланг выбросного воздуха и убедитесь, что он функционирует нормально
3. Сильный шум или вибрация	Задана слишком высокая температура воздуха в помещении	Правильно задайте температуру
	Воздушный фильтр забит пылью	Очистите воздушный фильтр
4. При работе кондиционера слышен шум, похожий на журчание воды	Кондиционер установлен на наклонной или неровной поверхности	Установите кондиционер на ровную горизонтальную поверхность
	Шум возникает при движении хладагента по трубам	Это нормальное явление

Если после всех попыток устранения неполадок проблема не решена, обратитесь в авторизованный сервисный центр в вашем регионе либо к торговому представителю.