

- | | |
|-----|-----|
| D | DK |
| GB | S |
| NL | N |
| F | FIN |
| E | PL |
| I | LT |
| SLO | LV |
| HR | RUS |
| CZ | UA |
| SK | H |

INFORMATION | MANUALS | SERVICE

Walzenhäcksler Easy Crush LH 2800

Betriebsanleitung



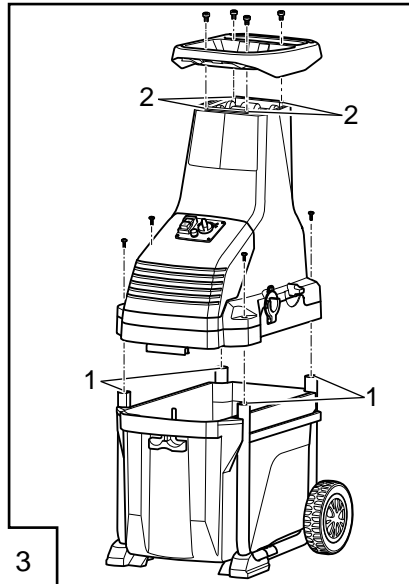
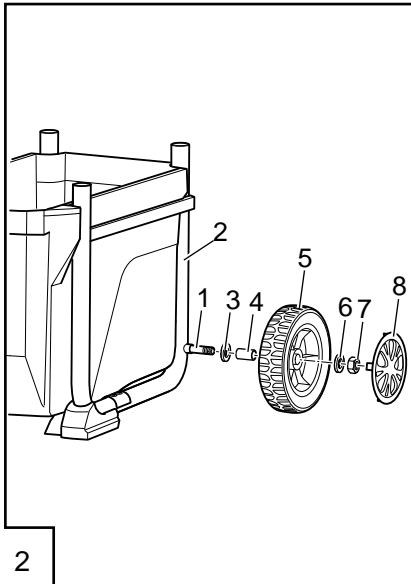
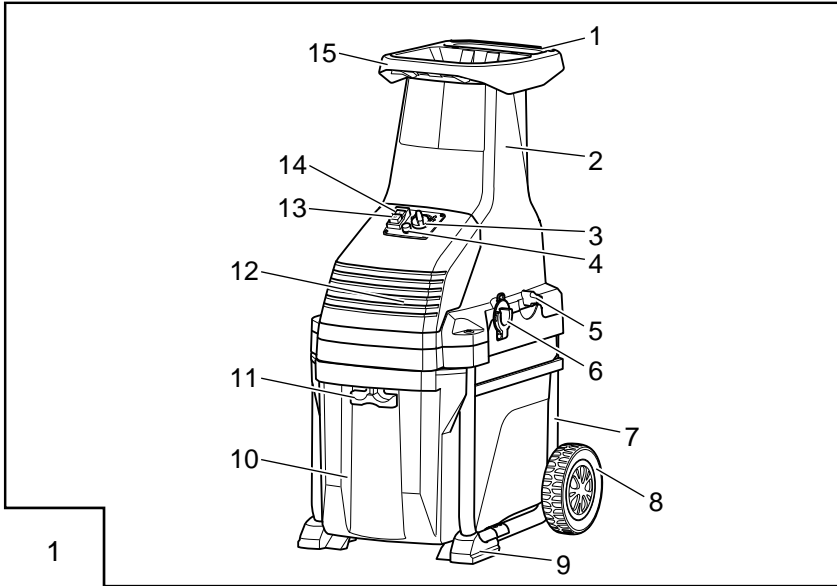

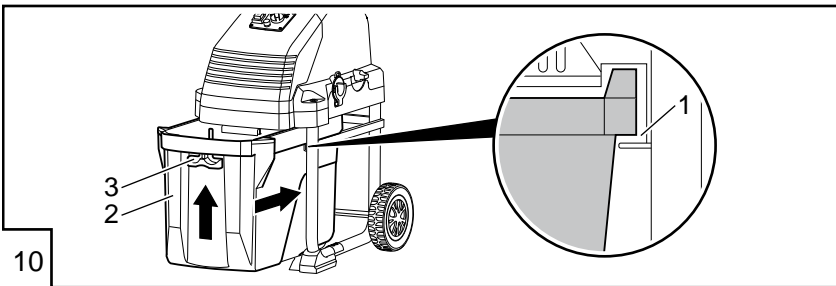
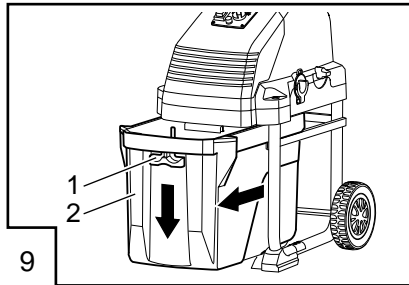
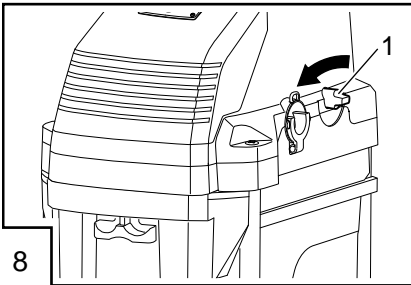
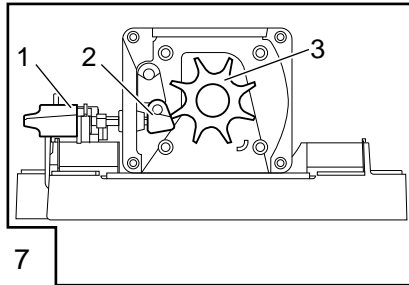
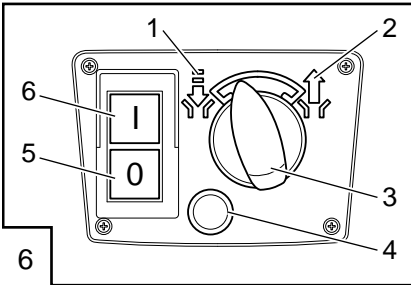
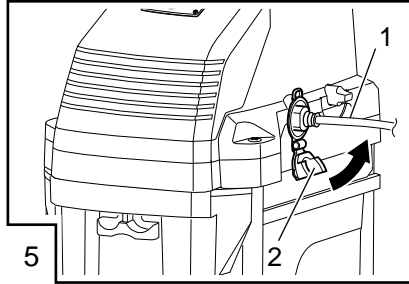
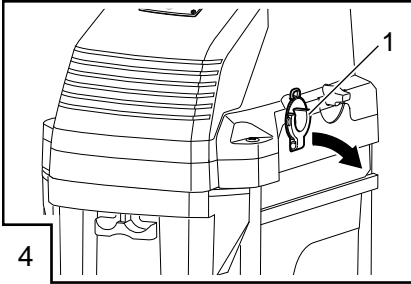

ПЕРЕВОД ОРИГИНАЛЬНОГО РУКОВОДСТВА ПО ЭКСПЛУАТАЦИИ

Оглавление

Предисловие к руководству.....	150
Описание продукта.....	150
Обзор продукта.....	151
Указания по безопасности.....	152
Монтаж.....	153
Ввод в эксплуатацию.....	153
Обслуживание.....	154
Техобслуживание и уход.....	155
Хранение.....	156
Рабочее поведение и способ работы.....	156
Утилизация.....	157
Устранение неисправностей.....	157
Заявление о соответствии ЕС.....	158
Гарантия.....	159

ПРЕДИСЛОВИЕ К РУКОВОДСТВУ

- Перед вводом в эксплуатацию прочтите данное руководство по эксплуатации. Это является предпосылкой надежной эксплуатации и бесперебойной работы.
- Учитывать указания по безопасности и предупредительные указания, приведенные в данной документации, а также на устройстве
- Настоящая документация является неотъемлемой частью описанного изделия и при продаже должна быть передана покупателю вместе.

Значение знаков









 **ВНИМАНИЕ!**
Точное следование этим предупреждениям может предотвратить нанесение телесных повреждений людям и/или материальный ущерб.

 Специальные указания для лучшего понимания и использования.

ОПИСАНИЕ ПРОДУКТА

В этой документации описывается вальцовый измельчитель.

Символы на устройстве

	Внимание! Соблюдайте особую осторожность при работе.
	Перед вводом в эксплуатацию прочитайте руководство по эксплуатации.
	Внимание! Опасность! Берегите руки и ноги от режущего механизма!
	Берегите руки от режущего механизма.
	Удалите посторонних лиц из опасной зоны!
	Соблюдайте дистанцию с опасной зоной.
	Для выполнения работ по техобслуживанию или в случае повреждения или перерезания кабеля устройство всегда отсоединять от сети.
	Носите средства защиты глаз и слуха.
	Носите защитные перчатки.

Предохранительные и защитные устройства

 **ОПАСНОСТЬ!**
Опасность травмирования при манипулировании устройствами!
Манипулирование предохранительными устройствами может привести к тяжелым травмам!
Не выводите из строя предохранительные и защитные устройства.

Конструкция загрузочной воронки

Отверстие загрузочной воронки сконструировано в соответствии со стандартами для предотвращения травмирования рук.

Защитный выключатель на двигателе

При перегрузке защитный выключатель на двигателе выполняет отключение. При этом выключатель (6/4) выскакивает из панели управления. После 5-минутной фазы остывания можно снова нажать выключатель и снова включить устройство. Если

выключатель самостоятельно не фиксируется в нажатом положении, необходимо продлить время остывания двигателя. Если проблема сохраняется, устройство необходимо сдать в специализированную мастерскую.

Защита от повторного запуска

С целью безопасности устройство оснащено автоматическим выключателем при исчезновении напряжения, который автоматически полностью выключает устройство при прерывании подачи тока. При возобновлении подачи электроэнергии устройство не запускается автоматически. Для повторного ввода в эксплуатацию необходимо нажать выключатель (6/6).

Использование по назначению

Вальцовый измельчитель рассчитан исключительно на применение в домашнем и приусадебном хозяйстве. В рамках данного применения вальцовый измельчитель должен использоваться для измельчения органических материалов, таких как растительные остатки. Разрешается подавать материал для измельчения, диаметр которого не превышает 42 мм. Эксплуатация устройства в профессиональных целях запрещена. Другое, выходящее за рамки данного использования, считается использованием не по назначению.



ОСТОРОЖНО!

Опасность травмирования при использовании не по назначению!

Это может привести к травмам!

Эксплуатация устройства в профессиональных целях запрещена.



ОПАСНОСТЬ!

Опасность травмирования при использовании не по назначению!

Это может привести к тяжелейшим травмам!

Запрещено использовать устройство для подготовки садовой почвы или измельчения металлических предметов.

ОБЗОР ПРОДУКТА

В обзоре продукта (1) дается краткий обзор продукта.

1-1	Ручка
-----	-------

1-2	Загрузочный канал
1-3	Переключатель направления вращения
1-4	Выключатель защиты от перегрузки
1-5	Установочный винт опорной пластины
1-6	Розетка
1-7	Подставка
1-8	Транспортировочные колеса
1-9	Опорные ножки
1-10	Накопительная корзина
1-11	Блокировка накопительной корзины
1-12	Вентиляционное отверстие
1-13	Выключатель
1-14	Включатель
1-15	Загрузочная воронка

ТЕХНИЧЕСКИЕ ХАРАКТЕРИСТИКИ

Тип	Easy Crush LH 2800
Арт. №	112853 / 113235
Двигатель	230 В~/50 Гц
Частота вращения на холостом ходу	46 мин ⁻¹
Макс. мощность	2800W (S6-40%); 2400W (S1)
Режущая система	Валец
Макс. диаметр веток	42 мм
Макс. пропускная способность	80 кг/ч
Вес	29 кг
Накопительная корзина	48 л
Класс защиты	I
Уровень звуковой мощности (2000/14/ЕС)	90 дБ (А)

Тип	Easy Crush LH 2800
Уровень звукового давления	77,8 дБ (А)
Погрешность	K = 2,5 дБ (А)

УКАЗАНИЯ ПО БЕЗОПАСНОСТИ

Операторы:

- Дети до 16 лет и лица, не ознакомленные с инструкцией по эксплуатации, не должны использовать устройство.
- Лицам, находящимся под действием алкоголя, наркотиков или лекарственных препаратов, запрещено использовать устройство.

Средства индивидуальной защиты:

- Во избежание повреждения глаз и органов слуха необходимо носить предписанную одежду и средства защиты.
- Одежда должна быть подходящей (облегающей) и не стеснять движения. Длинные волосы необходимо прятать под сеткой.

Средствами индивидуальной защиты являются:

- средства защиты органов слуха;
- защитные очки;
- рабочие защитные перчатки;
- защитная обувь.

Рабочая зона:

- В рабочей зоне запрещено пребывание посторонних лиц, детей и животных.
- Содержать рабочую зону свободной от обрезков и других предметов, о которые можно споткнуться.
- Пользователь устройства несет личную ответственность за несчастные случаи с участием других людей или их имущества.
- Обеспечьте хорошее освещение рабочей зоны.

Время работы:

- В случае эксплуатации в жилых районах соблюдать допустимые законодательством часы работы в соответствии с постановлениями об ограничении шума.
- Разрешается работать с устройством только при дневном свете или при хорошем освещении.

Работа:

- Во время работы запрещено засовывать руки в воронку или в загрузочный канал!
- После выключения устройства режущий валец работает некоторое время по инерции!
- Разрешается вводить устройство в эксплуатацию только после полного завершения монтажа.
- После использования устройства всегда проводить его визуальную проверку. Устройство должно находиться в безопасном рабочем состоянии.
- Никогда не работайте в одиночку.
- Поврежденные и изношенные детали подлежат немедленной замене.
- Используйте устройство только в предписанном изготовителем техническом состоянии.
- Запрещено выполнять измельчение во время дождя, снегопада или шторма. Запрещено использовать измельчитель во влажной среде.
- Запрещено выводить из строя предохранительные и защитные устройства.
- Всегда следите за надежной установкой устройства.
- Запрещено транспортировать измельчитель с работающим двигателем.
- При смене местоположения выключите двигатель и дождитесь полной остановки режущего вальца.
- При смене местоположения транспортировать измельчитель следует исключительно с помощью ручки (1/1).
- При повреждении удлинительного кабеля сразу же выньте штекер из розетки!
- Рекомендуем подключать устройство через устройство защитного отключения, срабатывающее при номинальном токе утечки < 30 мА.

- Напряжение в сети дома должно соответствовать напряжению, указанному в технических характеристиках; не подключайте устройство к источнику с другим напряжением.
- Используйте только удлинители, рассчитанные на использование вне помещений — минимальное сечение 1,5 мм².
- Запрещается использовать поврежденные или ломкие удлинительные кабели.
- Перед каждым пуском проверяйте состояние удлинительного кабеля.
- Используйте средства подключения к сети только для предусмотренной цели. Никогда не вытягивайте штекер из розетки за сетевой кабель. Берегите кабель от воздействия жары и острых кромок.
- При неиспользовании измельчителя всегда отсоединяйте его от сети.
- Прокладывайте удлинительный кабель таким образом, чтобы во время измельчения он не мешал и не мог быть поврежден.
- При обнаружении изменений немедленно отключите измельчитель, отсоедините его от сети и проверьте.
- При работе следите за своим устойчивым положением и не наклоняйтесь слишком далеко.
- Запрещено заполнять измельчитель с возвышения.

МОНТАЖ



ВНИМАНИЕ!

Опасность травмирования из-за некомплектного устройства!

Некомплектные устройства могут стать причиной травм и повреждения оборудования!

Эксплуатация устройства разрешена только после полного монтажа.

Комплект поставки

Осторожно извлеките измельчитель из упаковки и проверьте комплектность следующих компонентов:

- подставка с накопительной корзиной;
- два транспортировочных колеса с колпаками для колес;
- верхняя часть измельчителя с режущим и моторным блоками;
- загрузочная воронка;
- монтажный пакет, содержащий винты и инструмент, руководство по эксплуатации с гарантийным талоном и перечнем сервисных центров.

Монтаж транспортировочных колес

1. Вставьте колесную ось (2/1) в подставку (2/2).
2. Затем установите большую подкладную шайбу 10x20x1,5 (2/3) и втулку (2/4) на ось (2/1).
3. После этого наденьте транспортировочное колесо (2/5) на втулку (2/4).
4. Наденьте среднюю подкладную шайбу 8x20x1,5 (2/6) на резьбу и зафиксируйте транспортировочное колесо с помощью гайки М8 (2/7).
5. В завершение установите на транспортировочное колесо (2/5) колпак (2/8).
6. Монтаж противоположного транспортировочного колеса осуществляется в той же последовательности.

Установка верхней части измельчителя с режущим и моторным блоками (3)

1. Поднимите верхнюю часть измельчителя на подставку и зафиксируйте ее с помощью винтов М5х35 (3/1) и подкладных шайб 5x10x1.

Установка загрузочной воронки (3)

1. Установите загрузочную воронку на верхнюю часть измельчителя и зафиксируйте ее с помощью винтов ST 4,2x18 (3/2).

ВВОД В ЭКСПЛУАТАЦИЮ

- Соблюдайте национальные положения, регламентирующие допустимое время работы.
- Запрещено прокладывать кабель над областью подачи или под областью выгрузки.
- Измельчитель может быть введен в эксплуатацию только с заблокированной накопительной корзиной.

- Перед запуском следует убедиться, что загрузочная воронка и загрузочный канал пусты.
- Опорная пластина (7/2) отрегулирована на заводе и при первом вводе в эксплуатацию не требует регулировки.
- Запрещено использовать измельчитель:
 - при усталости,
 - при плохом самочувствии,
 - под воздействием алкоголя, медикаментов или наркотиков.



ОПАСНОСТЬ!

Опасность травмирования из-за повреждения деталей!

Поврежденные детали могут привести к тяжелым травмам и даже смерти!

Перед вводом в эксплуатацию выполните визуальную проверку и проверьте работоспособность деталей.



ОСТОРОЖНО!

Опасность травмирования из-за небрежного обращения!

Небрежное обращение с устройством может привести к тяжким телесным повреждениям!

Устанавливать измельчитель разрешается только на ровной и прочной поверхности в устойчивом положении. Во время работы запрещено переворачивать или наклонять устройство.

ОБСЛУЖИВАНИЕ

Время работы

Устройство рассчитано на время работы S6 (40%). Это значит, что измельчитель 60% времени должен работать на холостом ходу, а 40% — под нагрузкой. При общем времени работы 10 минут 6 минут должны пройти на холостом ходу, а 4 минуты — под нагрузкой. Такой режим обеспечит возможность непрерывного использования устройства.

Подключение сетевого штекера

1. Прижмите фиксатор кабеля (4/1) и вставьте удлинительный кабель (5/1) в гнездо подключения измельчителя.
2. Проверьте фиксацию удлинительного кабеля.
3. Затем подключите удлинительный кабель к сетевой розетке в доме.

Включение двигателя

Обычный режим:

1. Поверните переключатель направления вращения (6/3) режущего вальца влево (6/1).
2. Затем нажмите включатель (6/6).
3. Измельчаемый материал втягивается.

Обратный ход:

См. «Устранение блокировки режущего вальца».

Выключение двигателя

1. Для выключения двигателя нажмите выключатель (6/5).



ВНИМАНИЕ!

Повреждение устройства из-за ненадлежащего управления!

Неправильная эксплуатация может привести к повреждению машины!

Подачу материала для измельчения необходимо начинать только после включения устройства. После выключения устройства подача материала запрещена.

Опорожнение накопительной корзины

1. Выключите измельчитель.
2. Опустите фиксатор (9/1) вниз и извлеките накопительную корзину (9/2) из подставки.
3. Пустую накопительную корзину (10/2) установите на направляющую (10/1) и полностью задвиньте в подставку.
4. Нажмите фиксатор (10/3) вверх, пока он не войдет в зацепление.

Устранение блокировки режущего вальца

1. Выключите измельчитель.
2. Поверните переключатель направления вращения (6/3) вправо (6/2) и нажмите включатель (6/6) (обратный ход).
3. Теперь измельчаемый материал для разблокировки должен быть подан вверх.
4. Выключите устройство и дождитесь полной остановки режущего вальца.

5. Снова поверните переключатель направления вращения (6/3) влево (6/1).
6. После этого снова включите измельчитель.

Если измельчаемый материал не подается вверх для разблокировки:

1. Ослабить установочный винт опорной пластины (8/1) до тех пор, пока режущий валец не будет свободно вращаться, а блокировка не будет устранена.
2. Регулировка опорной пластины, см. описание «Регулировка опорной пластины».

Если блокировка не устраняется, обратитесь в нашу уполномоченную сервисную службу.



ОСТОРОЖНО!

Опасность травмирования при невнимательной работе!

Вылетающие части могут стать причиной тяжелых телесных повреждений!

Во время обратного хода машины использовать средства индивидуальной защиты и обращать внимание на выбрасываемый измельчаемый материал.

Транспортировка измельчителя

1. Выключите двигатель и дождитесь полной остановки режущего вальца.
2. Затем отсоедините устройство от сети.
3. Держите измельчитель за ручку (1/1) и немного наклоните устройство.
4. Для перемещения на новое место тяните устройство за собой. Следите за поверхностью, чтобы устройство не перевернулось во время транспортировки.

ТЕХОБСЛУЖИВАНИЕ И УХОД

Измельчитель соответствует всем специальным стандартам безопасности. Ремонтные работы должны выполняться только квалифицированными специалистами исключительно с применением оригинальных запасных частей.

- После каждого использования проверяйте измельчитель на износ и при необходимости производите замену поврежденных деталей.
- Регулярно очищайте вентиляционное отверстие (1/12) от остатков материала и отложений.

- Не подвергайте устройство воздействию влаги.
- Используйте только предписанные изготовителем запасные части.
- Изношенный или поврежденный режущий валец должен быть заменен квалифицированным специалистом.



ОПАСНОСТЬ!

Опасность для жизни вследствие поражения электрическим током!

При прикосновении к токоведущим деталям существует непосредственная опасность для жизни вследствие поражения электрическим током!

Перед выполнением работ по техобслуживанию и уходу отсоединяйте устройство от сети и используйте защитные перчатки.



ОСТОРОЖНО!

Опасность травмирования из-за вращающегося инструмента!

Вращающийся инструмент может стать причиной тяжелых травм рук и пальцев!

При выполнении работ на режущем инструменте отсоедините устройство от сети, дождитесь полной остановки инструмента.

Регулировка опорной пластины

Для сохранения оптимальной эффективности измельчения и предотвращения повреждений ножевого аппарата (7/3) необходимо регулярно выполнять регулировку опорной пластины (7/2).

Также регулировку опорной пластины необходимо осуществлять при образовании так называемых цепочек.

При работающем двигателе:

1. Поверните установочный винт (7/1) на 1/6 оборота вправо, пока не будет слышен легкий скрежещущий звук, а из канал выброса на протяжении короткого времени не посыпется тонкая алюминиевая стружка.
2. Теперь измельчаемый материал должен разрезаться полностью.

Уход

- После использования очищайте устройство от загрязнений и остатков материала.
- Не очищайте устройство струей воды или с помощью высокого давления.
- Не используйте чистящие средства и растворители.
- Для очистки используйте мягкую щетку или тряпку.

ХРАНЕНИЕ

Очищайте измельчитель после использования. Храните в сухом, запираемом месте, недоступном для детей.

Для подготовки к зимнему хранению выполните указанные далее работы.

1. Выключите устройство и отсоедините его от сети.
2. Опорожните накопительную корзину.
3. Храните измельчитель в положении стоя.

РАБОЧЕЕ ПОВЕДЕНИЕ И СПОСОБ РАБОТЫ

- Измельчитель может только с ограничениями применяться для измельчения мягких отходов с высоким содержанием влаги (например, семечковых плодов, влажных растительных остатков). Эти материалы необходимо компостировать без дополнительной обработки, поскольку они очень быстро уплотняются сами по себе.
- Измельчитель лучше всего подходит для измельчения длинных, твердых и уже высохших стеблей цветов, кустов и веток после обрезки деревьев.
- Для обеспечения оптимальных результатов ветки необходимо измельчать вскоре после обрезки.
- С целью предотвращения блокировки режущего вальца мягкий материал необходимо чередовать с ветками.
- Подачу материала для измельчения всегда необходимо начинать только после включения устройства.
- Подаваемый материал втягивается самостоятельно.
- Подавать необходимо столько материала для измельчения, чтобы загрузочная воронка и загрузочный канал не забивались.

- Регулярно опорожняйте накопительную корзину, поскольку переполнение может привести к обратному давлению измельченного материала на режущий валец.
- Для изменения местоположения измельчителя см. «Транспортировка измельчителя».



ОСТОРОЖНО!

Опасность травмирования из-за вылетающих частей!

Вылетающие части растительного материала могут стать причиной тяжелых телесных повреждений!

При работе с измельчителем всегда используйте средства индивидуальной защиты.



ОПАСНОСТЬ!

Опасность травмирования и повреждения машины при использовании не по назначению!

Вылетающие части могут стать причиной тяжелых телесных повреждений!

Запрещено подавать в устройство камни, землю, стекло, текстильные, пластиковые или металлические предметы.



ОПАСНОСТЬ!

Опасность травмирования из-за непредвиденного движения!

Непредвиденное движение может стать причиной тяжелых травм!

При подключенном устройстве запрещено засовывать руки в загрузочную воронку или канал выгрузки.



ВНИМАНИЕ!

Повреждение устройства из-за ненадлежащего управления!

Неправильная эксплуатация может привести к повреждению машины!

Подачу материала для измельчения необходимо начинать только после включения устройства. После выключения устройства подача материала запрещена.

**ОСТОРОЖНО!**

Опасность травмирования из-за вращающегося инструмента!

Вращающийся инструмент может стать причиной тяжелых травм рук и пальцев!

При выполнении работ на режущем инструменте отсоедините устройство от сети, дождитесь полной остановки инструмента.

**ОСТОРОЖНО!**

Опасность травмирования из-за небрежного обращения!

Потеря равновесия при небрежном обращении может стать причиной тяжелых телесных повреждений!

Строго запрещено заполнять устройство с возвышения.

**ОСТОРОЖНО!**

Опасность травмирования при измельчении длинного материала!

Длинный материал при втягивании может резко отклониться и стать причиной телесных повреждений!

Соблюдайте безопасное расстояние.



Вышедшие из строя приборы, аккумуляторы и батареи запрещается утилизировать вместе с бытовыми отходами!

Инструмент, его упаковка и принадлежности изготовлены из материалов, подлежащих вторичной переработке, поэтому их следует утилизировать соответствующим образом.

УСТРАНЕНИЕ НЕИСПРАВНОСТЕЙ

Неисправность	Возможная причина	Способ устранения
Двигатель не запускается.	Переключатель направления вращения в нейтральном положении.	Повернуть переключатель направления вращения влево или вправо.
	Накопительная корзина извлечена или не заблокирована.	Полностью вставить накопительную корзину и заблокировать ее.
	Розетка в доме неисправна.	Использовать другую розетку.
	Удлинительный кабель поврежден.	Проверить кабель, в случае необходимости заменить.
Устройства не втягивает материал для измельчения.	Неправильное направление вращения режущего вала.	Повернуть переключатель направления вращения влево (обычный режим).
	Накопительная корзина переполнена (обратное давление на режущий валец).	Опорожнить накопительную корзину.
	Режущий валец забит влажным материалом.	Очистить блокировку путем подачи веток.
Измельчаемый материал разрезается не полностью.	Неправильно настроена опорная пластина в режущем механизме.	Отрегулировать опорную пластину, см. «Регулировка опорной пластины».

Неисправность	Возможная причина	Способ устранения
Двигатель глохнет.	Сработал защитный выключатель при перегрузке или блокировке режущего вальца.	Приблизительно через 5 минут охлаждения двигатель можно включать снова.
Необычные шумы. Стук в устройстве.	Ослабились винты на двигателе, его креплении или опоре.	Затянуть винты.



В случае возникновения повреждений, которые не указаны в данной таблице, или повреждений, с которыми пользователь не может справиться сам, обращайтесь в нашу службу обслуживания клиентов.

ЗАЯВЛЕНИЕ О СООТВЕТСТВИИ ЕС

Настоящим заявляем, что данный продукт в представленной нами модификации соответствует требованиям гармонизированных директив ЕС, стандартов безопасности ЕС и специальных стандартов, распространяющихся на данный продукт.

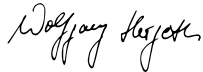
Продукт Вальцовый измельчитель	Изготовитель AL-KO Geräte GmbH Ichenhauser Str. 14 D-89359 Kötz/Германия	Уполномоченный Andreas Hedrich Ichenhauser Str. 14 D-89359 Kötz/Германия
Тип Easy Crush LH 2800		
Серийный номер G2052058	Директивы ЕС 2006/42/EG 2000/14/EG 2004/108/EG 2006/95/EG	Гармонизированные стандарты DIN EN 55014-1 DIN EN 55014-2 DIN EN 13683 DIN EN 62233 DIN EN 60335-1 DIN EN 61000-3-2 DIN EN 61000-3-11 Fpr EN 50434
Уровень звуковой мощности EN ISO 3744 замеренный / гарантированный 87 /90 дБ(А)		
Уполномоченный орган Société Nationale de Certification et d'Homologation 2a Kalchesbruck L-1852 Luxemburg	Оценка соответствия 2000/14/EG Приложение V	 Wolfgang Hergeth Управляющий директор Кётц, 08.10.2014

ГАРАНТИЯ

Производитель устраняет возможные дефекты материалов или производственный брак устройства в течение установленного законом срока подачи рекламаций на свое усмотрение путем ремонта или замены. Срок определяется законодательством страны, в которой приобретено устройство.

Гарантия действует только при следующих условиях. Гарантия аннулируется в случаях:

- при попытках ремонта устройства
- при техническом изменении устройства;
- при применении не по назначению (например, в коммерческих целях).
- при нарушении надлежащего использования устройства;
- при применении не по назначению (например, в коммерческих целях).
- при нарушении руководства по эксплуатации
- при использовании оригинальных запчастей

Гарантия не распространяется:

- на повреждения лакового покрытия, которые объясняются нормальным износом;
- изнашивающиеся детали, которые в каталоге запчастей заключены в рамку [xxx xxx (x)]
- двигатели внутреннего сгорания: на них распространяются условия предоставления гарантии от производителя

Гарантийный период начинается с даты приобретения первым покупателем. Такой датой считается дата оригинального документа на покупку. В гарантийном случае обратитесь с данным гарантийным письмом и документом, подтверждающим покупку товара, к своему дилеру или в ближайший авторизованный сервисный центр. Гарантия дает право покупателю предъявлять производителю претензии относительно устранения недостатков изделия.